

jaga

CLIMATE DESIGNERS

Chauffer 

SANI BASIC € 2022.BELU

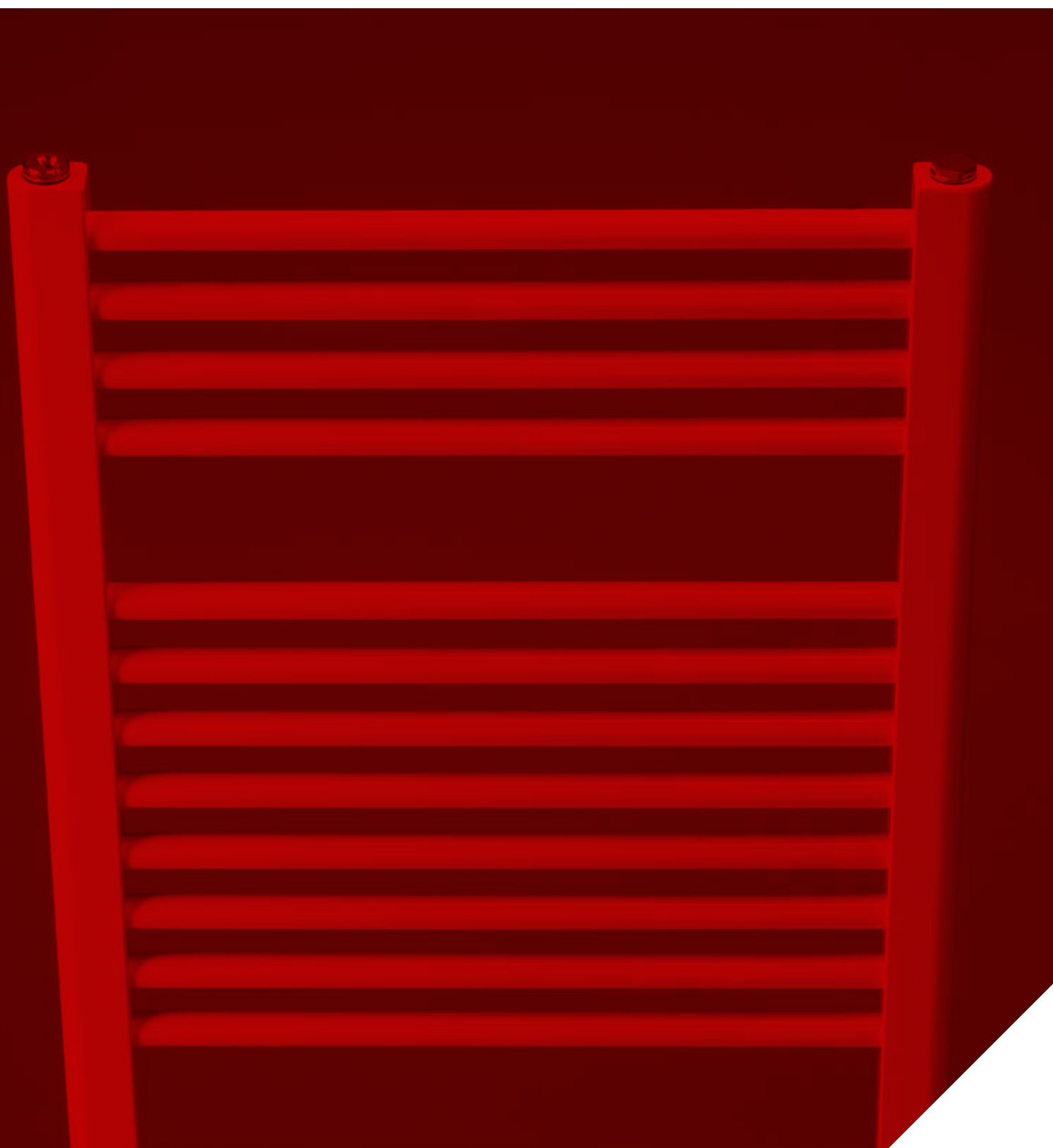



DIMENSIONS (en cm)

BASIC

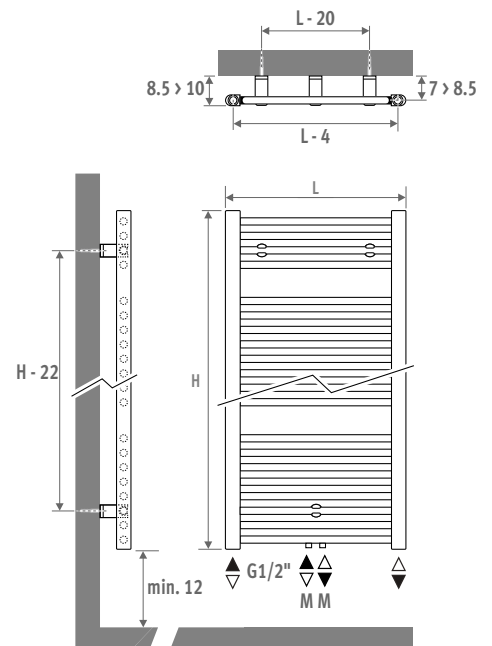

LIVRAISON

- MM et 18/81 en-dessous
- kit de fixation mural
- purgeur et 3 bouchons chromés G 1/2"

COULEURS

Peinture écologique avec revêtement en poudre anti-rayure et haute résistance UV.

Couleur standard:

- blanc circulation RAL 9016 (233), laque brillante lisse

RACCORDEMENT

Code:

1° chiffre = départ

2° chiffre = retour

Raccordement standard:

- raccordement universel en bas, code MM, départ à gauche ou à droite.

Raccordement 18 ou 81 également possible.

- raccordement monopoint: voir chapitre "Kits de raccordement & Vannes Eyecatchers" kit 81/82.

- raccordement en monotube est également possible avec raccordement MM et kit de raccordement 41 ou 42.

Autres raccordements

(pas de supplément de prix):

En cas d'inscription d'un autre code de raccordement, le raccordement MM subsiste.

- raccordement en haut: indiquer code 45 ou 54. Le tube injecteur est livré. À monter dans le retour. Prévoir un purgeur sur la tuyauterie.

- résistance électrique et mixte: voir chapitre "Pièces détachées et Options"

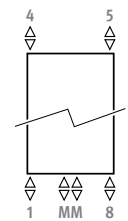



KITS DE RACCORDEMENT

Kits de raccordement vers le mur avec une vanne Deco Pro

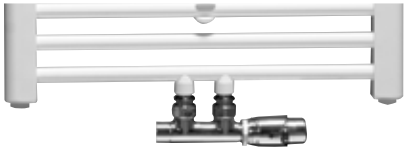
Tête thermostatique et raccords bicônes inclus



kit 48	ACIER INOX. BROSSÉ	€
	CODE.PW3.PS.1...	255,00
kit 41	CHROMÉ	€
	CODE.PW3.AW.1...	108,00
	CODE.PW3.AC.1...	122,00

indiquer code raccord bicône

- Tube métallique de précision 15/1 **115**
- Tube métallique de précision 16/1 **116**
- Tube métallique de précision 18/1 **118**
- Synthétique 12/1 **213**
- Multicouches PER/ALU 16/2 **316**
- Multicouches PER/ALU 18/2 **318**

Autres kits de raccordement et raccords bicônes

Voir chapitre "Kits de raccordement & Vannes Eyecatchers" pour toutes possibilités de raccordement et données techniques.

Débit d'eau maximum par diamètre de tuyau

Débit d'eau maximum recommandé par diamètre de tuyau à 0,4 m/s, voir info technique



Résistance électrique voir p. 378

SANI BASIC

BASIC

code hauteur longueur couleur rac.
SBAW . 094 050 . XXX /MM
 remplir code de couleur —┘

	Watts 75/65	Watts 55/45	€ couleur st.
L H 094			
050	427	223	402,00
L H 132			
050	605	315	493,00
060	706	368	517,00
L H 170			
050	775	402	583,00
060	906	472	612,00
L H 198			
060	1081	563	707,00
075	1317	689	777,00

Émission EN442 à 20°C



SANI BASIC

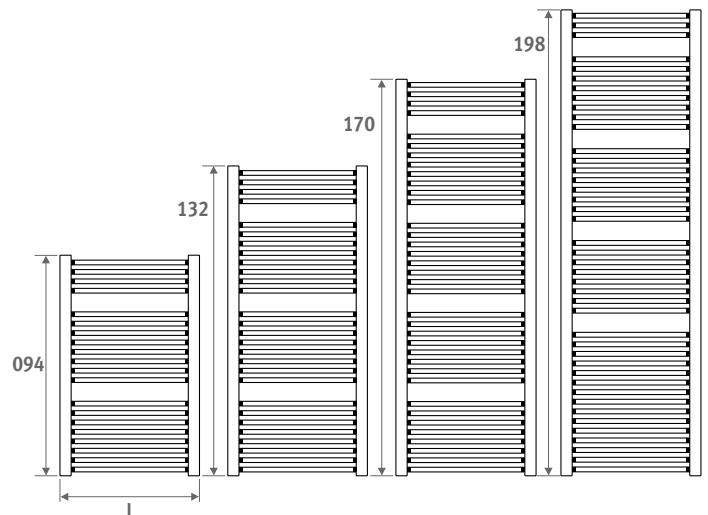

jaga
CLIMATE
DESIGNERS

Jaga S.A.
Verbindingslaan 16
B-3590 Diepenbeek

Tél.: +32 (0)11 29 41 11
Fax: +32 (0)11 32 35 78
E-mail: info@jaga.com

Vu que le développement des produits constitue un processus continu,
toutes ces données sont mentionnées sous réserve de modifications éventuelles.
Prix en Euro, hors TVA. Prix valables dès le 1^{er} janvier 2022. Remplace tous les tarifs précédents.