

jaga

CLIMATE DESIGNERS

Chauffer 

MINI SUR PIEDS € 2022.BELU

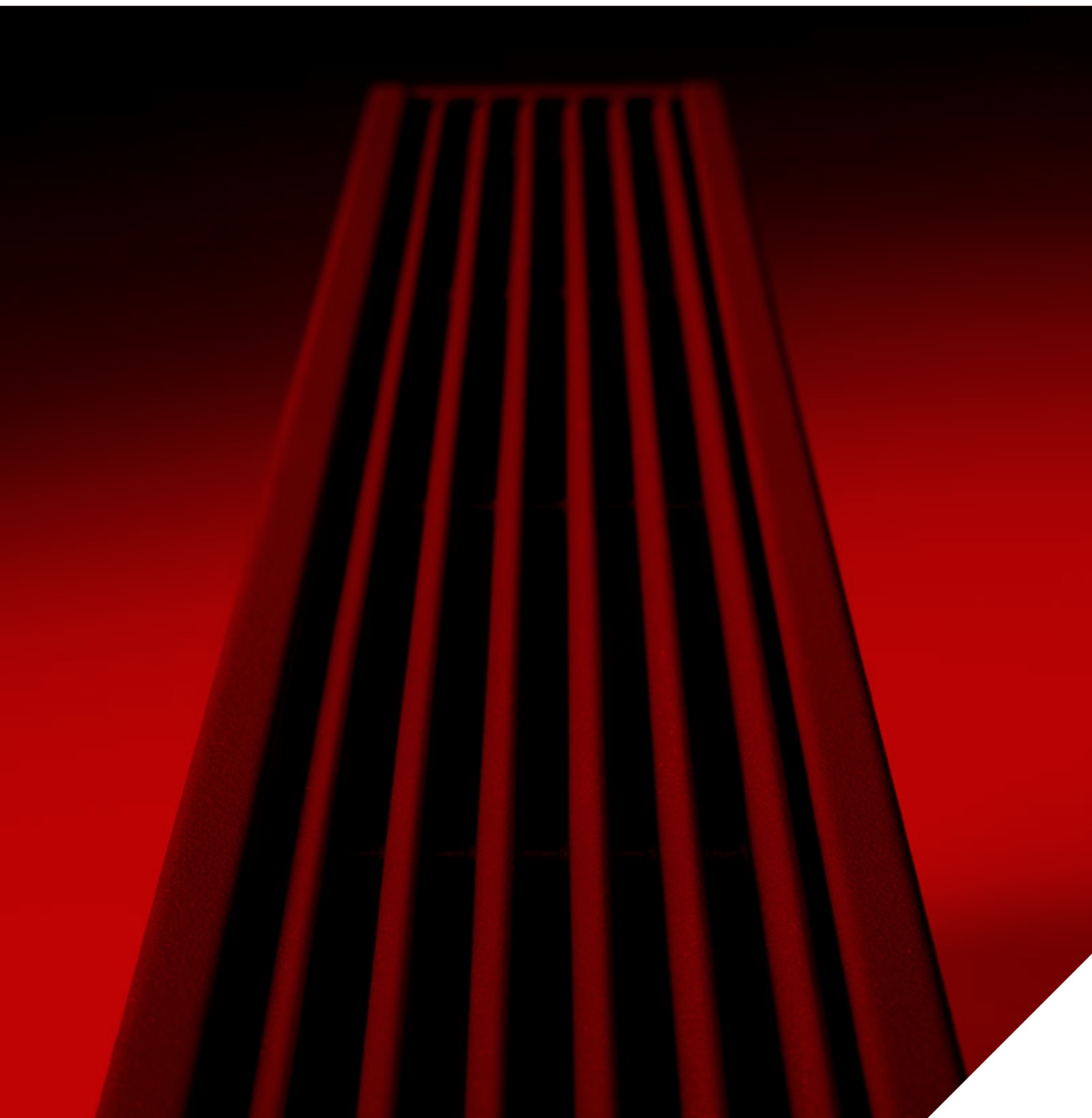

jaga

CLIMATE DESIGNERS

MINI SUR PIEDS

Remarquablement discret

- Pour les espaces qui comptent de grandes surfaces vitrées, les jardins d'hiver et en dessous de tablettes de fenêtres très basses.
- Placement discret et vision dégagée vers l'extérieur grâce à une petite hauteur, à partir de 8 cm.
- Pas de perte de chaleur dû au rayonnement vers la vitre.
- Habillage stable d'un seul tenant.
- Idéal pour une vanne intégrée.
- La technologie Low-H₂O avec échangeur de chaleur super conducteur et ultra rapide pour une faible consommation d'énergie et une émission de chaleur maximale.
- Twin Power pour une compensation plus rapide du flux d'air froid descendant dû au vitrage ou grilles de ventilation.
- Basse température de contact, sécurisé.
- **Garantie 30 ans** sur l'échangeur de chaleur.

Également disponible en tant que radiateur mural Mini pour allèges basses. Voir page 56.

MINI SUR PIEDS gris sablé 001





MINI SUR PIEDS 

MINI SUR PIEDS



DIMENSIONS (en cm)

HAUTEUR 008

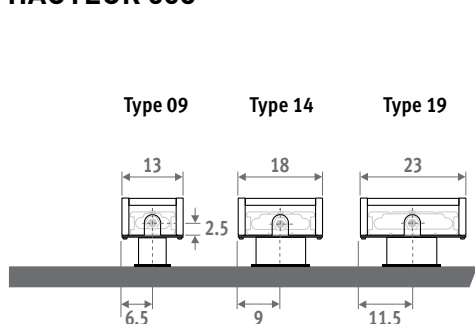

HAUTEUR 013

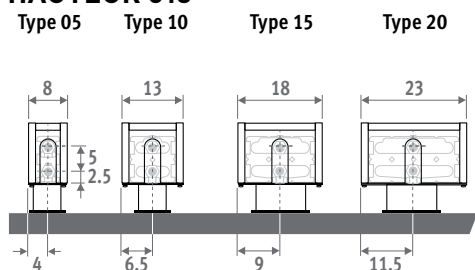

HAUTEUR 023 / 028

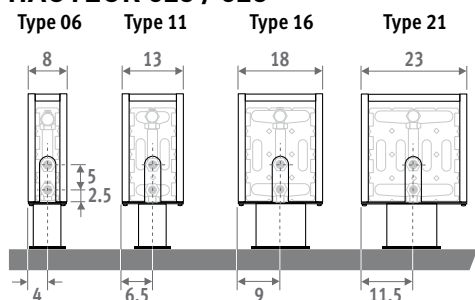

PIEDS FIXES

pour placement sur sols finis

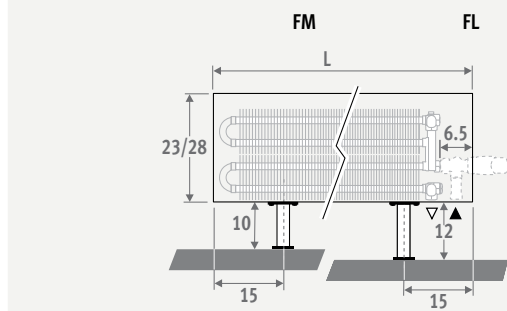
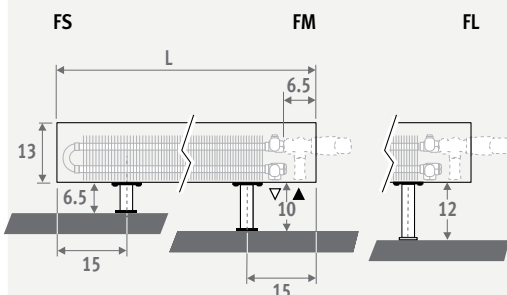
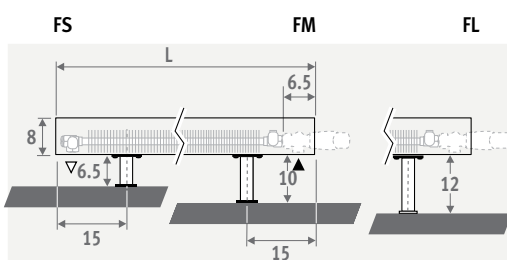

PIEDS RÉGLABLES

pour placement sur sols bruts

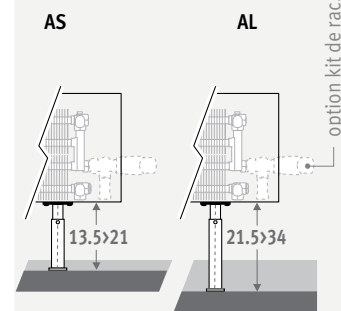
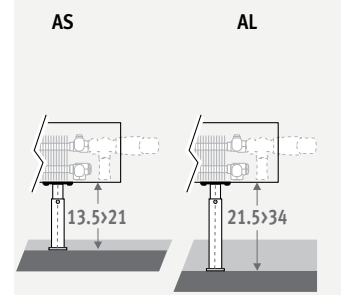
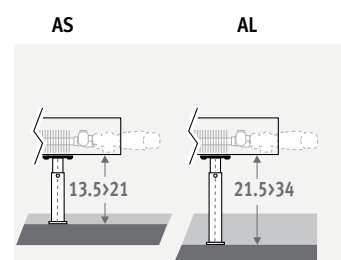

CODE DE COMMANDE

PIEDS FIXES

code hauteur longueur type couleur pied
MINF . 008 060 09 . XXX /XX
 remplir code de couleur
FS: pieds fixes, hauteur 6.5 cm
 (seulement pour hauteur 008 et 013)
FM: pieds fixes, hauteur 10 cm
FL: pieds fixes, hauteur 12 cm

CODE DE COMMANDE

PIEDS RÉGLABLES

code hauteur longueur type couleur pied
MINF . 008 060 09 . XXX /XX
 remplir code de couleur
AS: pieds réglables, hauteur de 13.5 à 21 cm
AL: pieds réglables, hauteur de 21.5 à 34 cm

Également disponible en tant que radiateur mural Mini pour allèges basses. Voir page 56.

LIVRAISON

Radiateur facile à installer par une seule personne.
 Livraison standard:
 - échangeur de chaleur Low-H₂O, purgeur 1/8" et bouchon de vidange 1/2"
 - habillage d'un seul tenant pour raccordement à gauche ou à droite
 - pieds dans la même couleur que le radiateur

RACCORDEMENT

Raccordement standard:
 Hauteur 008: raccordement en opposé, arrivée à droite ou à gauche
 Autres hauteurs: raccordement d'un seul côté, à gauche ou à droite
 Kit de raccordement 25 impossible.

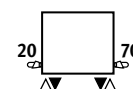

COULEURS

Peinture écologique avec revêtement en poudre anti-rayure et haute résistance UV.

Couleurs standards:
 - blanc circulation RAL 9016 (133), laque soft touch, aspect satin, finement structurée
 - gris sablé (001), laque métallique, fine texture

Autres couleurs: voir carte de couleurs.

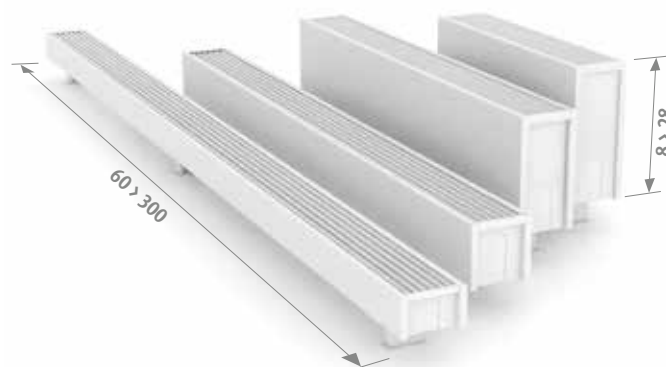



KITS DE RACCORDEMENT

Vanne en H Jaga vers le sol pour Mini hauteur 013/023/028 monotube ou bitube

Tête thermostatique et raccords bicônes Eurocone 3/4" inclus

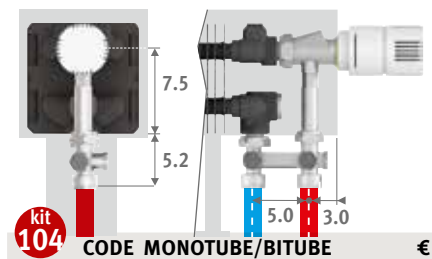

CODE MONOTUBE/BITUBE	€
COLO.HBSF.AW.4...	81,00
COLO.HBSF.JW.4...	86,00

indiquer code raccord bicône
 Tube métallique de précision 15/1 **115**
 Tube métallique de précision 16/1 **116**
 Multicouches PER/ALU 16/2 **616**
 Multicouches PER/ALU 20/2 **620**

KITS DE RACCORDEMENT

Vanne Jaga vers le sol pour Mini hauteur 008

- avec pieds FS (H=6.5 cm): vanne Jaga 5090.4407, voir page 331. Une vanne de retour sur la tuyauterie de retour n'est pas possible.
- avec pieds FM ou FL (H=10 ou 12 cm): utiliser kit 222, voir page 325.

Autres raccords:

Voir chapitre "Kits de raccordement & Vannes Low-H₂O" pour toutes possibilités de raccordement et données techniques.

KIT DE FIXATION POUR TABLETTE

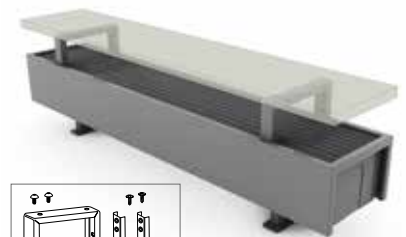

Nombre kits pour longueur de l'habillage:

- de 060 à 160 cm: 2 kits
- de 180 à 300 cm: 3 kits

La tablette n'est pas fournie.

CODE	pour type	€/kit couleur st.	€/kit autre
5210.00015/XXX	14/15/16	52,00	65,00
5210.00020/XXX	19/20/21	52,00	65,00

remplir code de couleur

MINI SUR PIEDS - PIEDS FIXES

MINI.F.HHH LLL TT.XXX/XX

L	H 008				H 013				H 023				H 028							
	Type	Watts	Watts	€	€	Type	Watts	Watts	€	€	Type	Watts	Watts	€	€	Type	Watts	Watts	€	€
	75/65	55/45	coul. st.	autre	75/65	55/45	coul. st.	autre	75/65	55/45	coul. st.	autre	75/65	55/45	coul. st.	autre	75/65	55/45	coul. st.	autre
060	09	255	122	159,00	216,00	10	303	145	188,00	251,00	11	601	284	286,00	366,00	12	342	165	279,00	372,00
	14	416	199	187,00	251,00	15	508	243	222,00	294,00	16	785	369	338,00	427,00	16	860	403	370,00	481,00
	19	572	274	209,00	276,00	20	717	343	248,00	324,00	21	1021	477	357,00	449,00	21	1127	525	389,00	505,00
070	09	298	143	173,00	230,00	10	354	169	205,00	268,00	11	701	331	314,00	395,00	11	762	360	342,00	444,00
	14	486	232	204,00	269,00	15	593	284	245,00	318,00	16	916	430	375,00	466,00	16	1003	471	407,00	520,00
	19	667	319	228,00	298,00	20	837	401	276,00	353,00	21	1191	556	399,00	494,00	21	1315	613	432,00	550,00
080	09	340	163	180,00	241,00	10	404	193	214,00	282,00	11	802	379	329,00	410,00	11	871	412	358,00	462,00
	14	555	265	214,00	283,00	15	678	325	255,00	332,00	16	1046	491	396,00	489,00	16	1146	538	428,00	545,00
	19	762	364	242,00	313,00	20	956	458	292,00	371,00	21	1361	636	423,00	519,00	21	1503	701	457,00	577,00
090	09	383	183	188,00	250,00	10	455	217	223,00	292,00	11	902	426	341,00	426,00	11	980	463	372,00	478,00
	14	625	299	224,00	295,00	15	762	365	267,00	347,00	16	1177	553	414,00	511,00	16	1290	605	447,00	566,00
	19	858	410	253,00	328,00	20	1076	515	305,00	388,00	21	1531	715	444,00	543,00	21	1691	788	479,00	602,00
100	09	425	203	198,00	263,00	10	505	241	237,00	307,00	11	1002	473	365,00	451,00	11	1089	515	396,00	504,00
	14	694	332	239,00	311,00	15	847	405	287,00	367,00	16	1308	614	446,00	543,00	16	1433	672	480,00	601,00
	19	953	456	271,00	348,00	20	1195	572	331,00	413,00	21	1701	795	481,00	583,00	21	1879	876	516,00	641,00
110	09	468	224	209,00	277,00	10	556	266	249,00	323,00	11	1102	521	384,00	475,00	11	1198	566	414,00	529,00
	14	763	365	251,00	326,00	15	932	446	301,00	386,00	16	1439	676	472,00	573,00	16	1576	739	507,00	633,00
	19	1048	501	287,00	367,00	20	1315	630	350,00	438,00	21	1871	874	511,00	616,00	21	2067	964	547,00	677,00
120	09	510	244	218,00	289,00	10	606	290	260,00	337,00	11	1202	568	402,00	498,00	11	1307	618	436,00	554,00
	14	833	398	263,00	341,00	15	1016	486	317,00	405,00	16	1570	737	496,00	603,00	16	1720	807	532,00	665,00
	19	1144	547	302,00	386,00	20	1434	687	368,00	460,00	21	2041	954	538,00	651,00	21	2255	1051	576,00	714,00
140	09	595	285	237,00	315,00	10	707	338	284,00	370,00	11	1403	663	440,00	547,00	11	1525	721	476,00	607,00
	14	972	465	288,00	374,00	15	1186	568	348,00	443,00	16	1831	860	546,00	664,00	16	2006	941	585,00	731,00
	19	1334	638	348,00	439,00	20	1673	801	426,00	527,00	21	2381	1112	628,00	750,00	21	2631	1227	668,00	819,00
160	09	680	325	283,00	376,00	10	808	386	337,00	442,00	11	1603	758	522,00	651,00	11	1742	823	563,00	723,00
	14	1110	531	341,00	446,00	15	1355	649	414,00	530,00	16	2093	983	650,00	792,00	16	2293	1076	695,00	868,00
	19	1525	729	413,00	523,00	20	1912	915	509,00	629,00	21	2722	1272	747,00	895,00	21	3006	1401	794,00	973,00
180	09	765	366	322,00	427,00	10	909	434	381,00	499,00	11	1804	852	580,00	725,00	11	1960	926	626,00	801,00
	14	1249	597	387,00	504,00	15	1525	730	466,00	595,00	16	2354	1105	722,00	879,00	16	2579	1210	772,00	961,00
	19	1715	820	464,00	587,00	20	2151	1030	569,00	704,00	21	3062	1430	829,00	991,00	21	3382	1577	878,00	1078,00
200	09	850	407	349,00	466,00	10	1010	483	414,00	546,00	11	2004	947	629,00	790,00	11	2178	1029	678,00	873,00
	14	1388	664	436,00	563,00	15	1694	811	527,00	669,00	16	2616	1229	820,00	994,00	16	2866	1345	872,00	1083,00
	19	1906	912	505,00	640,00	20	2390	1144	617,00	765,00	21	3402	1589	899,00	1079,00	21	3758	1752	952,00	1171,00
220	09	935	447	408,00	551,00	10	1111	531	487,00	644,00	11	2204	1042	729,00	921,00	11	2396	1132	788,00	1019,00
	14	1527	730	508,00	661,00	15	1863	892	615,00	787,00	16	2878	1352	950,00	1154,00	16	3153	1479	1011,00	1258,00
	19	2097	1003	588,00	750,00	20	2629	1259	721,00	900,00	21	3742	1748	1044,00	1257,00	21	4134	1927	1105,00	1361,00
240	09	1020	488	435,00	587,00	10	1212	579	517,00	687,00	11	2405	1136	777,00	983,00	11	2614	1235	838,00	1087,00
	14	1666	797	540,00	704,00	15	2033	973	654,00	836,00	16	3139	1474	1012,00	1231,00	16	3439	1613	1077,00	1341,00
	19	2287	1094	628,00	799,00	20	2868	1373	771,00	960,00	21	4082	1907	1115,00	1342,00	21	4510	2103	1181,00	1456,00
260	09	1105	528	459,00	621,00	10	1313	628	548,00	726,00	11	2605	1231	826,00	1044,00	11	2831	1338	889,00	1152,00
	14	1804	863	571,00	744,00	15	2202	1054	694,00	885,00	16	3401	1597	1075,00	1307,00	16	3726	1748	1142,00	1423,00
	19	2478	1185	666,00	848,00	20	3107	1487	817,00	1019,00	21	4423	2066	1186,00	1427,00	21	4885	2277	1257,00	1545,00

Emission EN442 à 20°C

Mini sur pieds est également disponible en 280 et 300 cm de long, voir: www.jaga.com

PIEDS RÉGLABLES - MINI SUR PIEDS

MINF.HHH LLL TT.XXX/XX

L	H 008				H 013				H 023				H 028			
	Type	Watts	Watts	€	Type	Watts	Watts	€	Type	Watts	Watts	€	Type	Watts	Watts	€
	75/65	55/45	coul. st.	€	75/65	55/45	coul. st.	€	75/65	55/45	coul. st.	€	75/65	55/45	coul. st.	€
060	05	197	94	237,00	304,00	06	323	155	326,00	409,00	06	342	165	354,00	457,00	
	09	255	122	234,00	300,00	10	303	145	263,00	335,00	11	601	284	361,00	448,00	
	14	416	199	262,00	335,00	15	508	243	296,00	377,00	16	785	369	412,00	512,00	
	19	572	274	283,00	359,00	20	717	343	323,00	408,00	21	1021	477	430,00	533,00	
070	05	230	110	251,00	320,00	06	377	181	352,00	438,00	06	399	192	379,00	484,00	
	09	298	143	248,00	315,00	10	354	169	279,00	353,00	11	701	331	388,00	478,00	
	14	486	232	279,00	354,00	15	593	284	318,00	402,00	16	916	430	449,00	551,00	
	19	667	319	303,00	383,00	20	837	401	350,00	438,00	21	1191	556	474,00	578,00	
080	05	263	126	258,00	330,00	06	431	207	366,00	452,00	06	456	220	395,00	501,00	
	09	340	163	255,00	325,00	10	404	193	289,00	366,00	11	802	379	403,00	495,00	
	14	555	265	289,00	367,00	15	678	325	331,00	416,00	16	1046	491	471,00	572,00	
	19	762	364	316,00	398,00	20	956	458	367,00	456,00	21	1361	636	497,00	604,00	
090	05	296	142	265,00	338,00	06	485	233	377,00	467,00	06	513	247	407,00	517,00	
	09	383	183	263,00	334,00	10	455	217	298,00	375,00	11	902	426	416,00	511,00	
	14	625	299	299,00	377,00	15	762	365	342,00	429,00	16	1177	553	489,00	594,00	
	19	858	410	329,00	410,00	20	1076	515	379,00	472,00	21	1531	715	518,00	628,00	
100	05	329	158	277,00	352,00	06	539	259	400,00	490,00	06	570	275	429,00	541,00	
	09	425	203	273,00	348,00	10	505	241	312,00	391,00	11	1002	473	440,00	535,00	
	14	694	332	314,00	395,00	15	847	405	361,00	449,00	16	1308	614	520,00	628,00	
	19	953	456	347,00	432,00	20	1195	572	405,00	498,00	21	1701	795	557,00	667,00	
110	05	362	174	287,00	365,00	06	593	285	416,00	512,00	06	627	302	447,00	565,00	
	09	468	224	284,00	360,00	10	556	266	323,00	407,00	11	1102	521	458,00	558,00	
	14	763	365	325,00	410,00	15	932	446	376,00	470,00	16	1439	676	546,00	657,00	
	19	1048	501	363,00	451,00	20	1315	630	424,00	520,00	21	1871	874	585,00	701,00	
120	05	395	189	296,00	376,00	06	647	311	435,00	534,00	06	684	330	465,00	588,00	
	09	510	244	293,00	372,00	10	606	290	334,00	422,00	11	1202	568	477,00	583,00	
	14	833	398	337,00	425,00	15	1016	486	391,00	488,00	16	1570	737	571,00	687,00	
	19	1144	547	376,00	470,00	20	1434	687	443,00	545,00	21	2041	954	614,00	735,00	
140	05	461	221	316,00	404,00	06	755	362	470,00	578,00	06	798	385	504,00	638,00	
	09	595	285	313,00	400,00	10	707	338	359,00	453,00	11	1403	663	514,00	630,00	
	14	972	465	364,00	459,00	15	1186	568	423,00	527,00	16	1831	860	621,00	748,00	
	19	1334	638	423,00	523,00	20	1673	801	500,00	611,00	21	2381	1112	702,00	834,00	
160	05	526	252	361,00	470,00	06	862	414	547,00	678,00	06	912	440	586,00	745,00	
	09	680	325	357,00	460,00	10	808	386	412,00	526,00	11	1603	758	596,00	736,00	
	14	1110	531	417,00	530,00	15	1355	649	489,00	614,00	16	2093	983	725,00	876,00	
	19	1525	729	488,00	606,00	20	1912	915	583,00	713,00	21	2722	1272	823,00	978,00	
180	05	592	284	439,00	563,00	06	970	466	639,00	791,00	06	1026	495	683,00	864,00	
	09	765	366	435,00	553,00	10	909	434	494,00	625,00	11	1804	852	692,00	851,00	
	14	1249	597	499,00	629,00	15	1525	730	579,00	721,00	16	2354	1105	834,00	1006,00	
	19	1715	820	577,00	713,00	20	2151	1030	682,00	830,00	21	3062	1430	940,00	1118,00	
200	05	658	316	466,00	603,00	06	1078	517	684,00	850,00	06	1140	549	732,00	932,00	
	09	850	407	461,00	593,00	10	1010	483	527,00	671,00	11	2004	947	741,00	915,00	
	14	1388	664	548,00	689,00	15	1694	811	639,00	795,00	16	2616	1229	933,00	1119,00	
	19	1906	912	616,00	765,00	20	2390	1144	728,00	893,00	21	3402	1589	1010,00	1204,00	
220	05	724	347	530,00	692,00	06	1186	569	780,00	976,00	06	1254	604	834,00	1070,00	
	09	935	447	520,00	677,00	10	1111	531	598,00	771,00	11	2204	1042	842,00	1047,00	
	14	1527	730	620,00	788,00	15	1863	892	727,00	912,00	16	2878	1352	1061,00	1280,00	
	19	2097	1003	701,00	876,00	20	2629	1259	833,00	1025,00	21	3742	1748	1156,00	1382,00	
240	05	790	379	557,00	729,00	06	1294	621	825,00	1034,00	06	1368	659	883,00	1133,00	
	09	1020	488	547,00	713,00	10	1212	579	630,00	813,00	11	2405	1136	889,00	1109,00	
	14	1666	797	652,00	830,00	15	2033	973	766,00	962,00	16	3139	1474	1124,00	1356,00	
	19	2287	1094	740,00	925,00	20	2868	1373	882,00	1087,00	21	4082	1907	1227,00	1467,00	
260	05	855	410	582,00	764,00	06	1401	672	868,00	1090,00	06	1482	714	931,00	1195,00	
	09	1105	528	571,00	747,00	10	1313	628	660,00	852,00	11	2605	1231	938,00	1168,00	
	14	1804	863	683,00	870,00	15	2202	1054	807,00	1011,00	16	3401	1597	1187,00	1432,00	
	19	2478	1185	778,00	974,00	20	3107	1487	931,00	1145,00	21	4423	2066	1299,00	1553,00	

Mini sur pieds est également disponible en 280 et 300 cm de long, voir: www.jaga.com

Émission EN442 à 20°C

jaga
CLIMATE
DESIGNERS

Jaga S.A.
Verbindingslaan 16
B-3590 Diepenbeek

Tél.: +32 (0)11 29 41 11
Fax: +32 (0)11 32 35 78
E-mail: info@jaga.com

Vu que le développement des produits constitue un processus continu,
toutes ces données sont mentionnées sous réserve de modifications éventuelles.
Prix en Euro, hors TVA. Prix valables dès le 1^{er} janvier 2022. Remplace tous les tarifs précédents.