

# jaga

CLIMATE DESIGNERS

Chauffer 

TEMPO DONNÉES TECHNIQUES



# TEMPO

## APERÇU ÉCHANGEURS DE CHALEUR

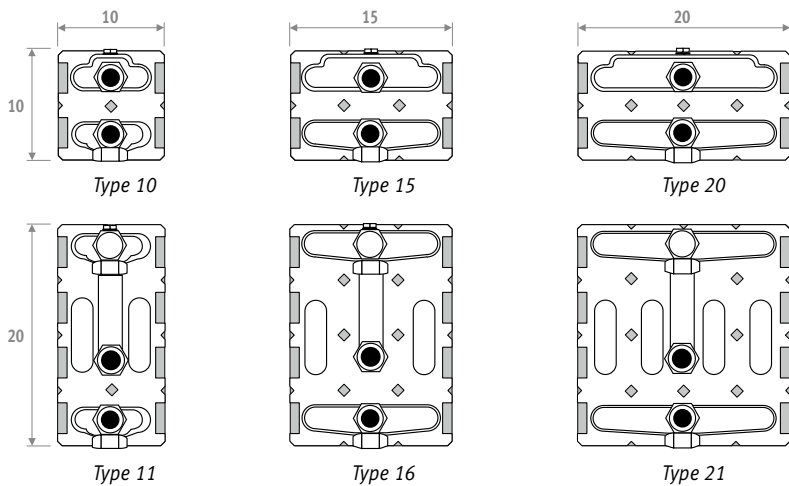

## POIDS / CONTENU EN EAU



Poids et contenu en eau sans emballage ou options..

MODÈLE MURAL POIDS (EN KG/MÈTRE)							
Type	H	20	30	40	50	60	70
10		5.4	6.6	7.8	9.0	10.3	11.5
11	---		8.2	9.4	10.7	11.9	13.1
15		6.7	8.1	9.5	10.8	12.2	13.6
16	---		10.8	12.2	13.6	14.9	16.3
20		8.3	9.8	11.3	12.9	14.4	15.9
21	---		13.4	14.9	16.4	17.9	19.4

CONTENU EN EAU (EN LITRE/MÈTRE)	
Type	Toutes hauteurs
10	0.65
11	1.33
15	0.98
16	1.98
20	1.32
21	2.66

MODÈLE SUR PIEDS POIDS (EN KG/MÈTRE)					
Type	H	20	30	40	50
10		8.2	10.2	12.2	14.2
11	---		11.9	13.9	15.9
15		9.7	11.8	14.0	16.1
16	---		14.7	16.9	19.0
20		11.2	13.5	15.7	18.0
21	---		17.1	19.4	21.7

# COEFFICIENTS DE CORRECTION STATIQUE

Les puissances données à  $\Delta T$  50 et  $\Delta T$  30 sont des valeurs exacts.  $\Delta T$  50 a été mesuré,  $\Delta T$  30 a été calculé selon EN442. Pour tous les autres  $\Delta T$ , ce table vous donnera des coefficients de correction moyens, valable pour toutes les dimensions.

Sur [www.jaga.com/downloads/selectiontools](http://www.jaga.com/downloads/selectiontools), vous pouvez télécharger des outils de calcul avec les rendements exacts. Les outils de calcul en ligne sont toujours actualisés avec les données les plus récentes. Des différences mineures de rendement entre les tableaux déjà imprimés et les différents outils de calcul en ligne sont donc tout à fait normales et s'inscrivent dans les marges de tolérance fixées par la norme.

## FACTEURS DE CORRECTION MOYENS POUR LES PRODUITS STATIQUES SELON EN442

Température ambiante.: 20°C										Température ambiante.: 24°C											
Value N moyenne: 1.36										Value N moyenne: 1.36											
Ta	Tr	65	60	55	50	45	40	35	30	25	Ta	Tr	65	60	55	50	45	40	35	30	25
75		1.00	0.93	0.85	0.77	0.69	0.61	0.52	0.42	0.31	75		0.89	0.82	0.75	0.67	0.59	0.51	0.41	0.31	0.16
70		0.94	0.87	0.79	0.72	0.64	0.56	0.48	0.39	0.28	70		0.83	0.76	0.69	0.62	0.54	0.47	0.38	0.28	0.14
65			0.80	0.74	0.67	0.60	0.52	0.44	0.35	0.25	65			0.70	0.64	0.57	0.50	0.43	0.35	0.25	0.12
60				0.68	0.61	0.55	0.48	0.40	0.32	0.23	60				0.58	0.52	0.45	0.38	0.31	0.23	0.11
55					0.56	0.50	0.43	0.36	0.29	0.20	55					0.47	0.41	0.34	0.28	0.20	0.09
50						0.44	0.38	0.32	0.25	0.18	50						0.36	0.30	0.24	0.17	0.08
45							0.34	0.28	0.22	0.15	45							0.26	0.20	0.14	0.06
40								0.24	0.19	0.13	40								0.17	0.12	0.05
35									0.15	0.10	35									0.09	0.03
30										0.07	30										0.02

## DÉBIT D'EAU MAXIMAL RECOMMANDÉ PAR DIAMÈTRE DE TUYAU À UNE VITESSE D'EAU MAXIMALE DE 0,4 M/S

Tuyau	Ø extérieur mm	Épaisseur de la paroi mm	Débit maximal kg/h	Puissance maximale à $\Delta T$ (°C) (T alimentation - T retour)				
				$\Delta T$ 2	$\Delta T$ 5	$\Delta T$ 10	$\Delta T$ 20	$\Delta T$ 30
				Watt	Watt	Watt	Watt	Watt
10/1	10.0	1.0	72	168	421	841	1682	2524
12/1	12.0	1.0	113	263	657	1314	2629	3943
12/2	12.0	2.0	72	168	421	841	1682	2524
14/1	14.0	1.0	163	379	946	1893	3785	5678
14/2	14.0	2.0	113	263	657	1314	2629	3943
15/1	15.0	1.0	191	444	1111	2221	4443	6664
16/1	16.0	1.0	222	515	1288	2576	5152	7729
16/1.5	16.0	1.5	191	444	1111	2221	4443	6664
16/2	16.0	2.0	163	379	946	1893	3785	5678
16/2.2	16.0	2.2	152	354	884	1769	3537	5306
17/2	17.0	2.0	191	444	1111	2221	4443	6664
3/8"	17.1	3.2	129	301	752	1505	3010	4515
18/1	18.0	1.0	289	673	1682	3365	6730	10095
18/2	18.0	2.0	222	515	1288	2576	5152	7729
20/2	20.0	2.0	289	673	1682	3365	6730	10095
1/2"	21.3	3.7	217	504	1259	2518	5035	7553
26/3	26.0	3.0	452	1052	2629	5258	10515	15773

# TEMPO - PERTES DE CHARGE

## PERTE DE CHARGE TYPE 10

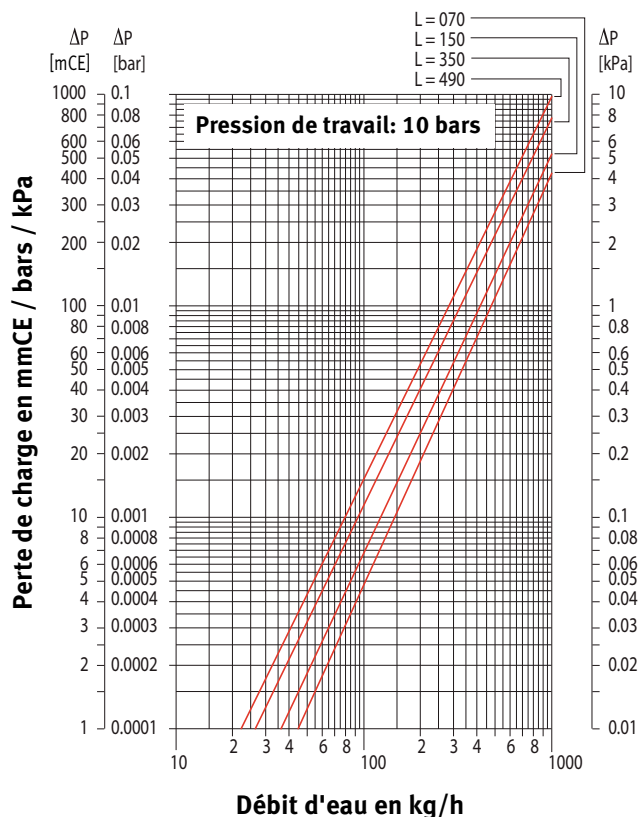

## PERTE DE CHARGE TYPE 11

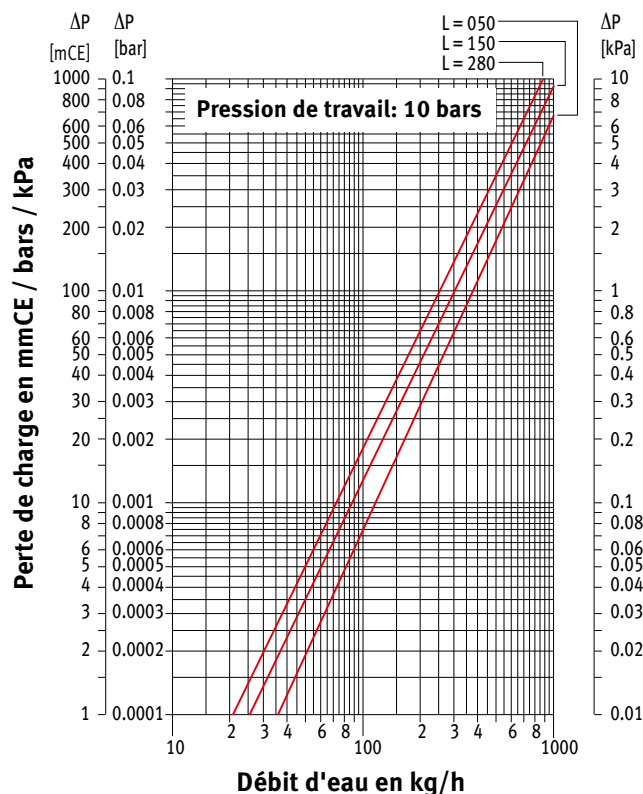

## PERTE DE CHARGE TYPE 15

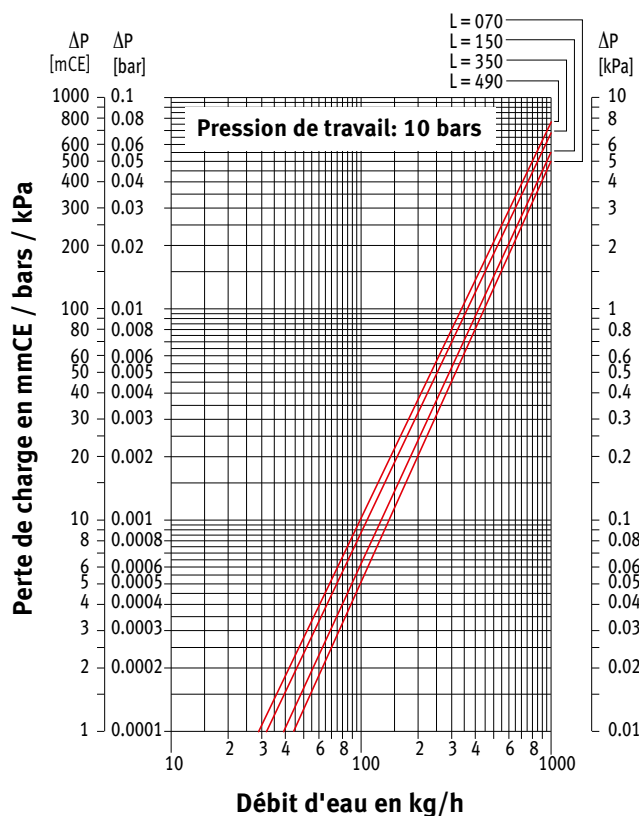

## PERTE DE CHARGE TYPE 16

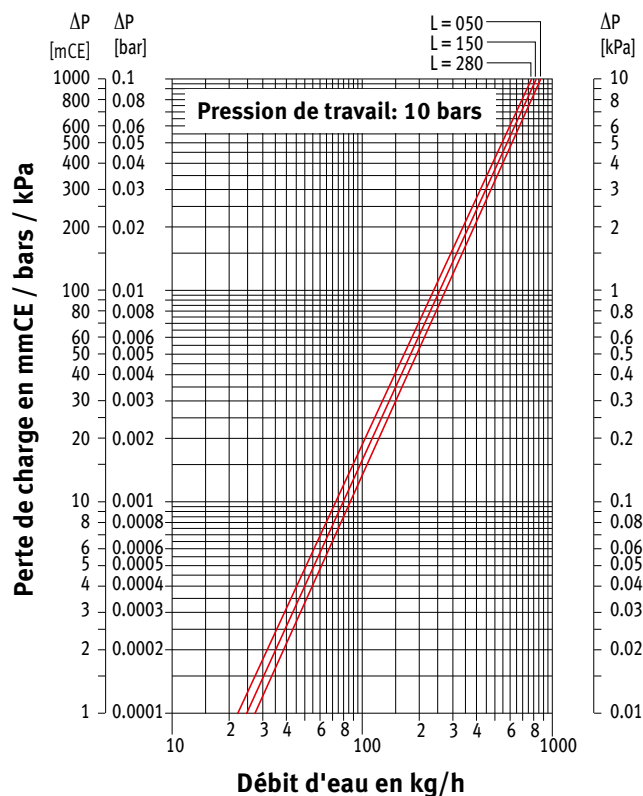

# TEMPO ■ PERTES DE CHARGE

## PERTE DE CHARGE TYPE 20

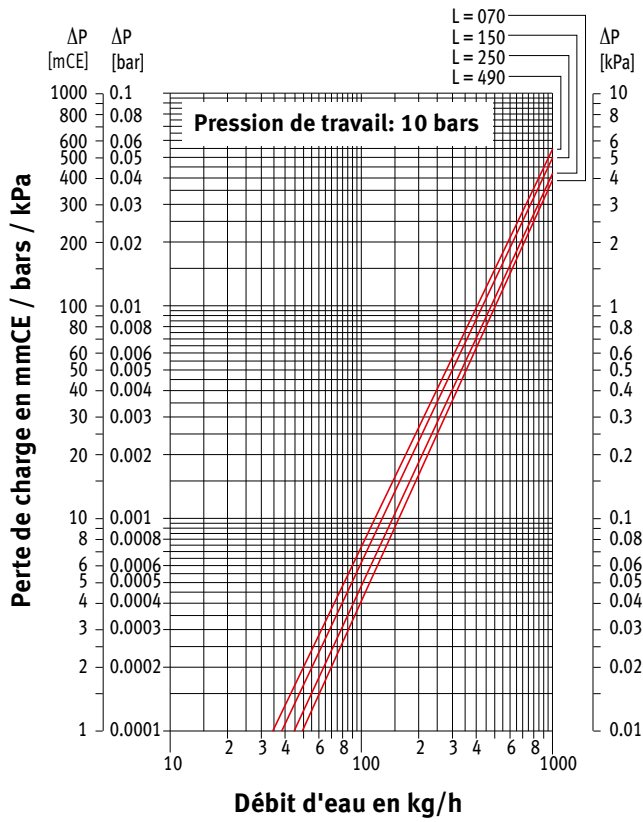

## PERTE DE CHARGE TYPE 21

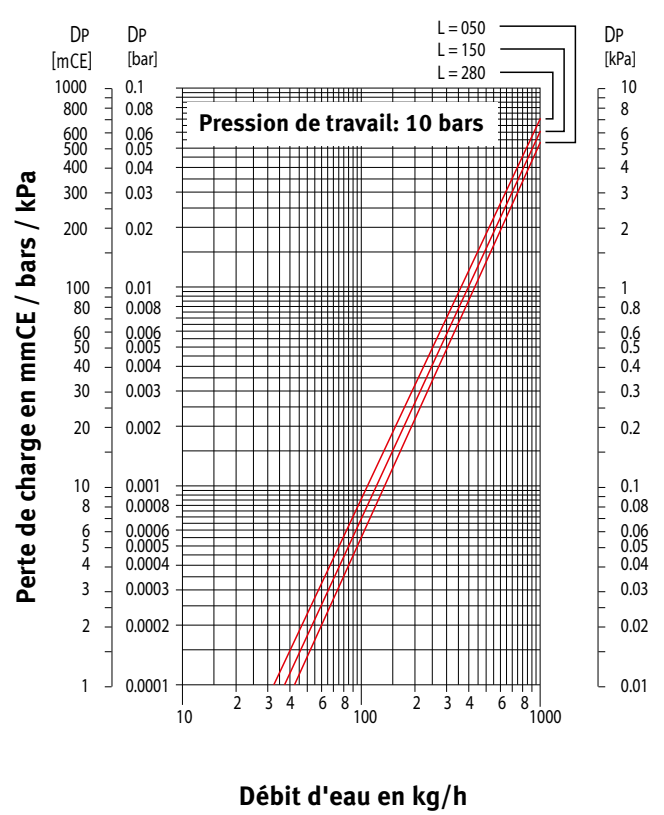

**jaga**  
CLIMATE  
DESIGNERS

Jaga S.A.  
Verbindingslaan 16  
B-3590 Diepenbeek

Tél.: +32 (0)11 29 41 11  
Fax: +32 (0)11 32 35 78  
E-mail: [info@jaga.com](mailto:info@jaga.com)

Vu que le développement des produits constitue un processus continu,  
toutes ces données sont mentionnées sous réserve de modifications éventuelles.  
Prix en Euro, hors TVA. Prix valables dès le 1<sup>er</sup> février 2021. Remplace tous les tarifs précédents.