

Lees de handleiding aandachtig voor een correcte installatie van het toestel. Alleen wanneer de inhoud van deze handleiding volledig wordt nageleefd, kunnen fouten worden voorkomen en is een storingsvrij gebruik mogelijk. Wanneer de veiligheidsvoorschriften, montagevoorwaarden, aanwijzingen, waarschuwingen en opmerkingen in dit document niet worden opgevolgd, kan dit lichamelijk letsel of schade aan de unit tot gevolg hebben. Gelieve deze instructies te bewaren Jaga n.v. kan niet aansprakelijk worden gesteld voor schade ontstaan door het niet naleven van deze handleiding.

⚠ Gebruik steeds de hoofdschakelaar om het stroomnet spanningsloos te maken

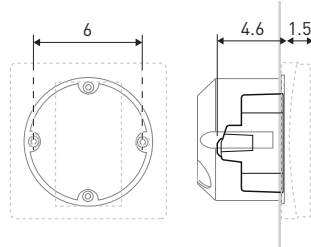

Monteer de JRT.100 kam erthermostaat in een inbouwdoos met schroefgaten op 60 mm hartafstand voor het bevestigen van de thermostaat. Minimum diepte 45mm, (de diepte is afhankelijk van de bekabeling). De interne afmeting van de doos moet minstens Ø60mm of 50x50mm zijn.

CE-markering:

Met de CE-markering wordt aangegeven dat dit toestel voldoet aan de fundamentele vereisten van de richtlijn over:

- EN 61000-6-3:2007+A1:2011
- EN 61000-3-2:2006+A1:2009+A2:2009
- EN 61000-3-3:2008
- EN 61000-6-1:2007

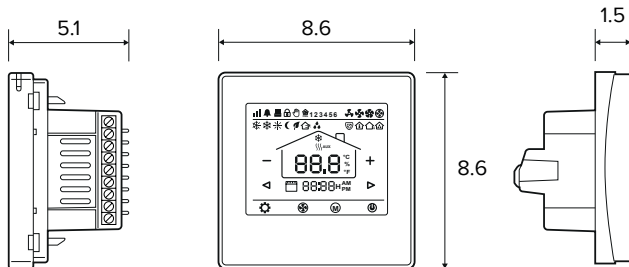

Technische gegevens	
Scherm	Touchscreen
voeding	24V AC/DC
Stroomopname	200 mA
Instelbereik	+10 > +30°C
Omgevingstemperatuur	0 > +50°C
Relatieve vochtigheid	85% max
Back-light	Lichtblauw
Sensor	NTC 10K, 3950 ohm bij 25°C
Nauwkeurigheid	+ 1°C
Veiligheidsklasse	IP30
Behuizing ABS	met brandvertragende kunststof UL94-5

- bediening via WIFI (smartphone app)
- Voor 2-pijp of 4-pijp: Verwarmen - Koelen
- automatische of manuele ventilator-snelheid regeling
- montage op inbouw-doos met schroeven
- programmeerbare tijdzones 7 dagen (1-7)
- 0-10V uitgang
- 24V AC/DC Thermo-elektrische motor

ATTENTION!

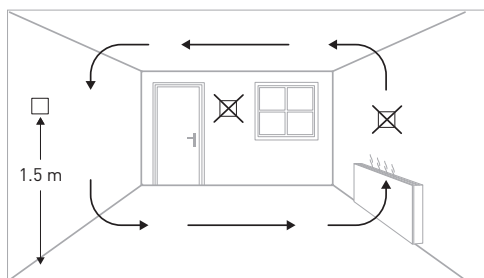

Installeer de kamerthermostaat op ca. 1.5 m boven de vloer tegen een binnenmuur, zo mogelijk tegenover de verwarmingsbron. Vermijd buitenmuren en tocht van ramen en deuren, direct zonlicht en andere warmtebronnen zoals TV's, wand- of tafellampen, open haarden, verwarmingsbuizen, enz. Zorg dat het vergrendelingsmechanisme aan de onderkant van de thermostaat gemakkelijk bereikbaar is.

* Bedradingsaansluitingen

H/C	Verwarmen / Koelen
H	Verwarmen
C	Koelen
GND	N
	Briza / Clima Canal / Quatro Canal...
	Optionele externe kamertemperatuur sensor

2-pipes

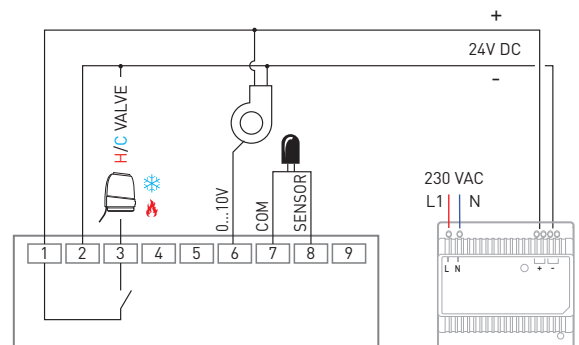

4-pipes

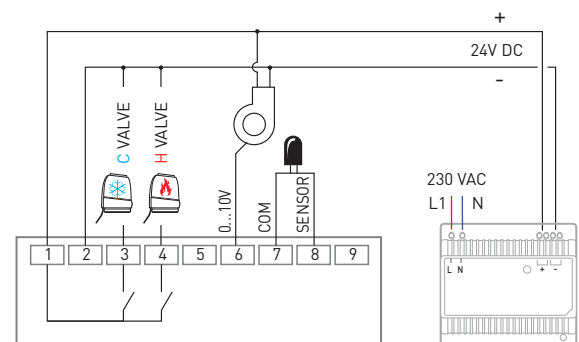

🏠 1234 Program Aan / uit		Ventilatorsnelheid 🌀🌀🌀🌀
📶 WIFI		
❄️ auto-change-over / Koelen / Verwarmen /		
88.8 °C Temperatuur		
— Temperatuur verlagen		Temperatuur verhogen +
📅 3 Dag		Minuten / Uren 88:88H
⏪ Tijd terug (Minuten / Uren)		Tijd vooruit (Minuten / Uren) Program 1 > 7 ⏩
Program Aan / uit	• Ventilatorsnelheid • Tijd instelling	Verwarmen / Koelen / auto-change over (enkel 4-pijps) Aan / uit

1 AAN / UIT

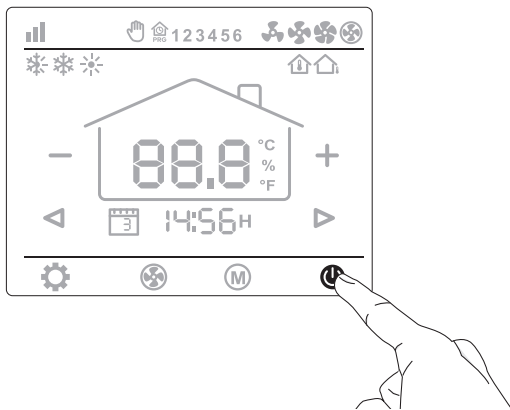

Druk kort ⏻

2a DAG EN TIJD

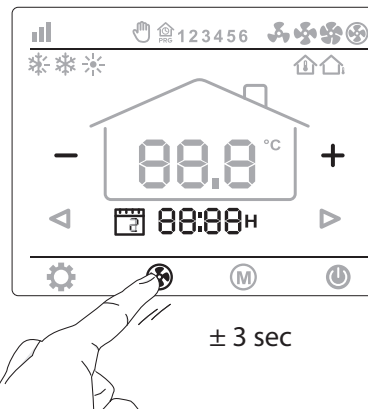

± 3 sec

Houd 3 seconden ingedrukt ⏻

- Druk kort ⏻, druk kort op - of + om de minuten in te stellen
- Druk kort ⏻, druk kort op - of + om de uren in te stellen
- Druk kort ⏻, druk kort op - of + om de dag in te stellen
- Druk kort ⏻, ga naar PROGRAM

2b PROGRAM: 7 DAGEN, 2 TIJDSZONES PER DAG

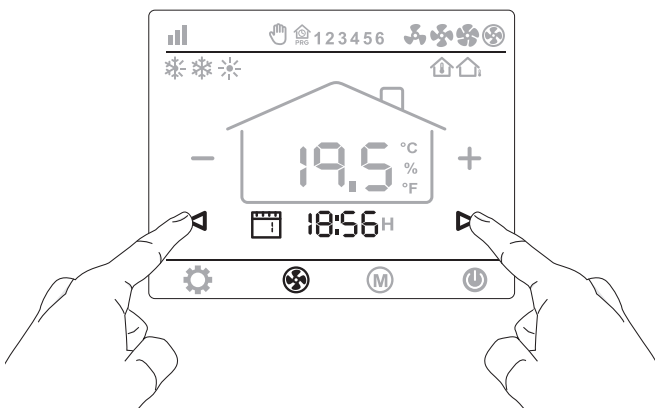

2a DAG EN TIJD (PROGRAM)

- Druk kort op - of + om de minuten in te stellen
- Druk kort ⏻, druk kort op - of + om de uren in te stellen
- Druk kort ⏻, druk kort op - of + om de dag in te stellen
- Druk kort ⏻, herhaal alle handelingen, programmeer zo de 7 dagen.

OPGELET: na 8 seconden inactiviteit gaat de thermostaat automatisch terug in bedrijfmodus.

Week (7 dagen)	Tijdzone 1				Tijdzone 2			
1 > 7	Opstaan	Temp.	Naar buiten gaan	Temp.	Naar huis gaan	Temp.	Slapen	Temp.
1	Van:		Tot:		Van:		Tot:	
2	Van:		Tot:		Van:		Tot:	
3	Van:		Tot:		Van:		Tot:	
4	Van:		Tot:		Van:		Tot:	
5	Van:		Tot:		Van:		Tot:	
6	Van:		Tot:		Van:		Tot:	
7	Van:		Tot:		Van:		Tot:	

3 VERWARMEN / KOELLEN / AUTO-CHANGE-OVER

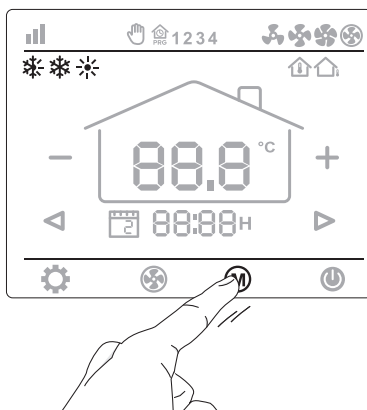

Druk kort **(M)**

4 TEMPERATUUR

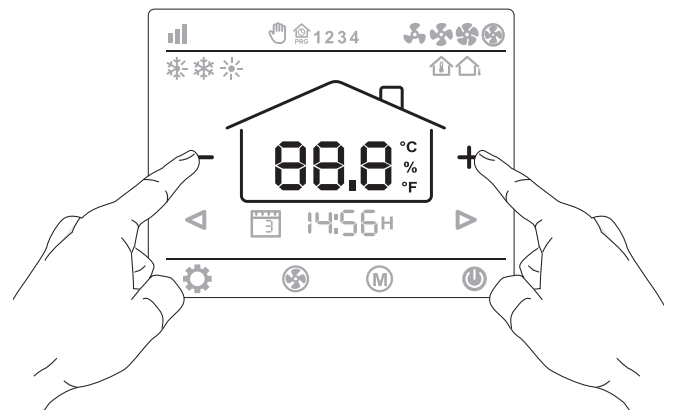

Druk kort op [-] of [+] om de ingestelde temperatuur aan te passen

5 VENTILATORSNELHEID

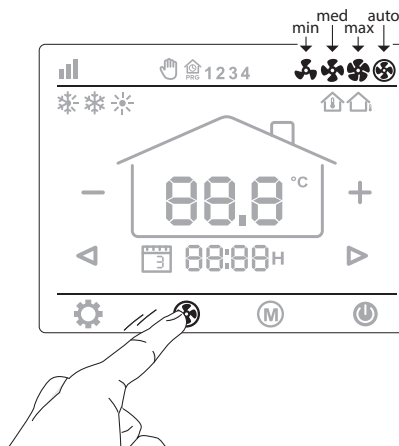

Druk kort :
- min / med / max / AUTO

6 PROGRAM AAN / UIT (DAGDELEN)

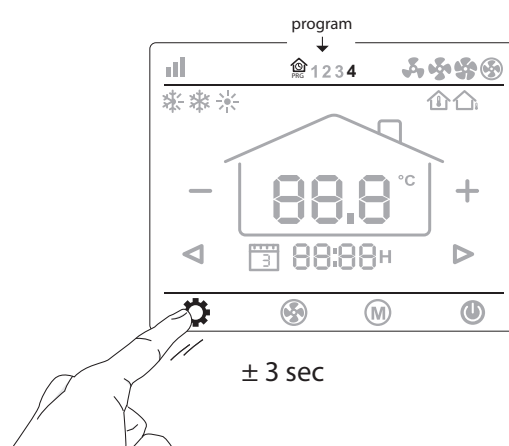

Houd 3 seconden ingedrukt Program Aan
Houd 3 seconden ingedrukt Program uit

Parameter instellingen

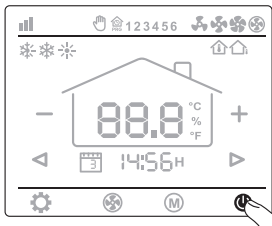

Thermostaat uitschakelen: Druk kort 

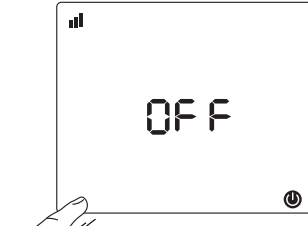

± 3 sec

Om naar het paramettermenu te gaan, druk in de linker onderhoek van het scherm, gedurende 3 seconden, tot "01" verschijnt.

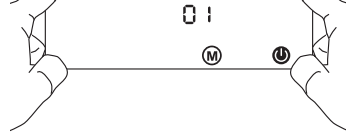
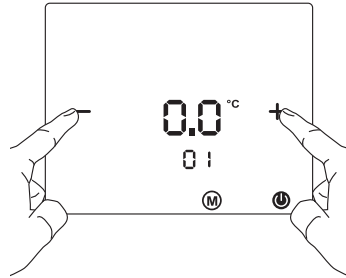

Pas de instellingen aan met de "+" of "-" knop.

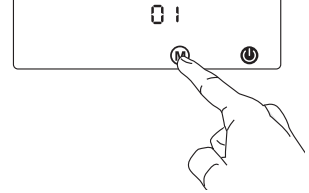
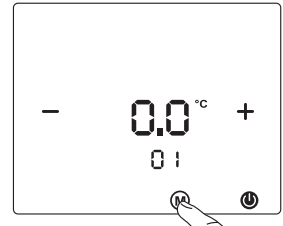

Scroll door het menu met 

Menu	Omschrijving	instellingen	Standaard
01	Temperatuur correctie	-8 °C - +8°C	0 °C
04	Maximum temperatuur instelling	+5 °C - +35°C	35 °C
05	Minimum temperatuur instelling	+5 °C - +35°C	5 °C
06	Display keuze	Kamer/ Set / Kamer Set	Kamer SET
07	Vorstbeveiliging	+10 °C - +20°C	10°
11	Dode band	0°C > +3°C	1
12	Sensor selectie	Kamer / Vloer / kamervloer	Kamervloer
13	2-pijp/4-pijp selecteren	2/4	2
14	(0-10V) met dode band of niet	0: Met dode zone 1: Zonder dode zone	0
15	Intern geheugen	Uit/LA (last)	LA
16	Mode	Verwarming / Koeling / Verwarming + Koeling / auto-change-over (enkel 4-pijps)	Verwarmen + koelen
17	Ventilatorsnelheid	80% - 90% - 100% / Auto mode	100%
18	Maximale ventilatorsnelheid	80%...100%	100%
19	Medium ventilatorsnelheid	45%...75%	65%
20	Minimum ventilatorsnelheid	20%...40%	40%
21	°C - °F	C/F	°C
22	Terug naar fabrieksinstelling	Re >Houd de [-] knop 3 seconden ingedrukt	
23	Software versie	1.3	

WIFI instellingen

- scan de QR code voor de "SMARTLIFE" APP.
- download en installeer de "SMARTLIFE" APP via Google play of de APP store.



- Verbind de Thermostaat JRT-100TW met de smartphone via WIFI :
- druk ± 3 seconden op het  icoon in het scherm van de thermostaat. Druk kort op het  icoon in het scherm van de thermostaat: WIFI zal knipperen links boven aan het scherm.
 - druk in de Smartlife APP op de smartphone op het [+] teken. Selecteer "klein huishoudelijk". Druk in de APP op het "WIFI". Druk op "bevestiging licht in de flitser". Meld je aan op het WIFI netwerk en toets je wachtwoord in. Druk op "bevestigen". De smartphone zal nu verbinding maken met de thermostaat.
 - op het scherm van de smartphone verschijnt nu "FCU1"
 - wijs de thermostaat toe aan de gewenste ruimte, vb. keuken, living, slaapkamer... . Druk op beëindigen.
 - herstart de thermostaat. De thermostaat kan nu bediend worden met de Smartlife APP.

Lisez ce manuel attentivement pour une installation correcte du produit. Seul le respect total de ce manuel peut éviter les erreurs et assurer un bon fonctionnement. Le non-respect des règles de sécurité, des conditions de montage, des instructions, des avertissements et des remarques figurant dans ce document peut entraîner des blessures corporelles ou endommager l'appareil. Veuillez conserver ces instructions Jaga n.v. ne peut être tenu pour responsable des dommages engendrés par le non-respect de ce manuel.

⚠ Utilisez toujours l'interrupteur principal pour isoler l'unité du secteur

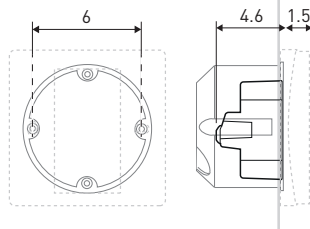

Montez le thermostat d'ambiance JRT.100 dans un boîtier d'encastrement comportant des trous de vis espacés de 60 mm pour la fixation du thermostat. Profondeur minimale de 45 mm (la profondeur dépend du câblage). La dimension interne du boîtier doit être de Ø60 mm ou 50x50 mm (au moins).

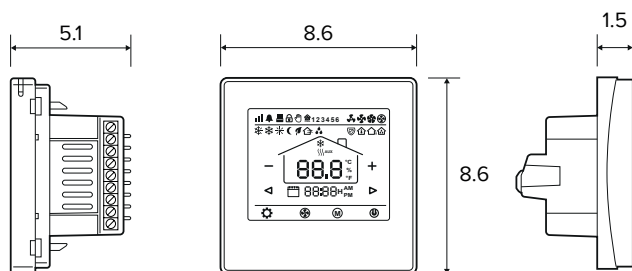

Marquage CE:

Le code CE indique que cet appareil répond aux exigences de base de la directive relative à :

- EN 61000-6-3:2007+A1:2011
- EN 61000-3-2:2006+A1:2009+A2:2009
- EN 61000-3-3:2008
- EN 61000-6-1:2007

Données techniques

Ecran	Touchscreen
l'alimentation	24V AC/DC
Consommation de courant	200 mA
Possibilités de réglage	+10 > +30°C
Température ambiante	0 > +50°C
Humidité relative	85% max
Back-light	Bleu clair
Capteur	NTC 10K, 3950 ohm à 25°C
Précision	+ 1°C
Classe de sécurité	IP30
Caisson ABS	avec matière synthétique ignifuge UL94-5

- commande via WiFi (app Smartphone)
- Pour 2 ou 4 tubes: Chauffer - Refroidir
- réglage automatique ou manuel de la vitesse du ventilateur
- montage sur le boîtier à encastrer au moyen de vis
- zones programmables 7 jours (1-7)
- 0-10V Fanspeed control
- 24V AC/DC Moteur thermo électrique

ATTENTION!

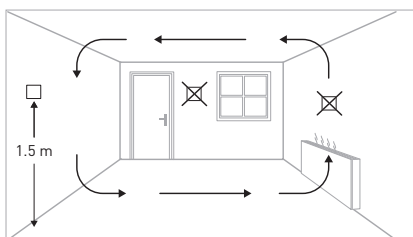

Installez le thermostat d'ambiance à environ 1.5 m du sol, contre un mur intérieur, si possible face à la source de chauffage. Évitez les murs extérieurs et les courants d'air des fenêtres et des portes, la lumière directe du soleil et autres sources de chaleur comme les télévisions, les lampes murales ou de table, les feux ouverts, les tuyaux de chauffage, etc. Assurez-vous que le mécanisme de verrouillage situé sous le thermostat soit aisément accessible.

* Raccords de câbles

H/C	Chauffer / Refroidir
H	Chauffer
C	Refroidir
GND	N
	Briza / Clima Canal / Quatro Canal...
	Capteur de température ambiante externe optionnel

2-pipes

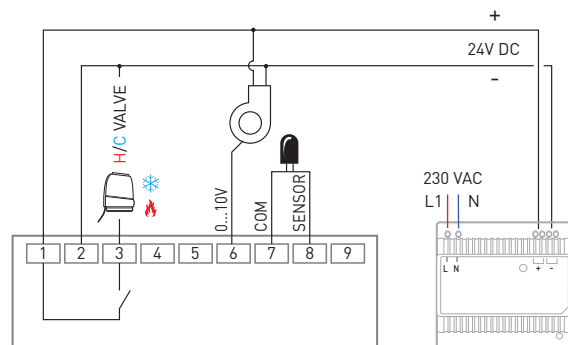

4-pipes

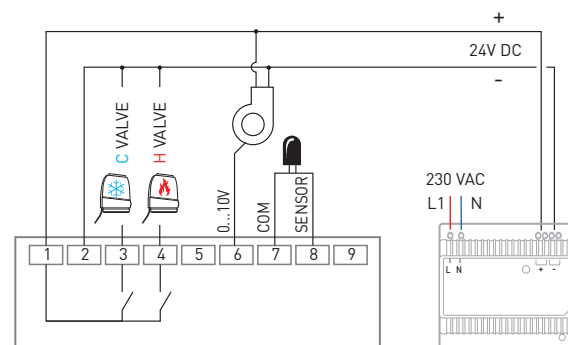

🏠 1234 Programme On / Out		La vitesse de ventilation
📶 WIFI		
❄️ Auto-change-over/ Refroidir / Chauffer		
88.8 °C Température		
— Réduire la température		Augmenter la température +
📅 3 Jour		Minutes / Heures 88:88H
⏪ Reculer dans le temps (Minutes / Heures)	Avancer dans le temps (Minutes / Heures) Programme 1 > 7	
Programme On / Out	<ul style="list-style-type: none"> • La vitesse de ventilation • Réglage de l'heure 	Chauffer / Refroidir / auto-change-over (seulement 4-tubes) On / Out

1 ON / OUT

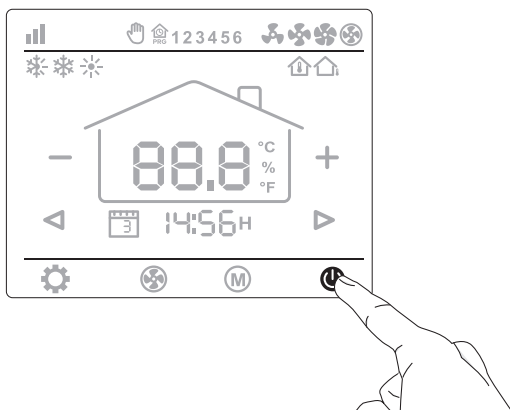

Appuyez brièvement

2a JOUR ET HEURE

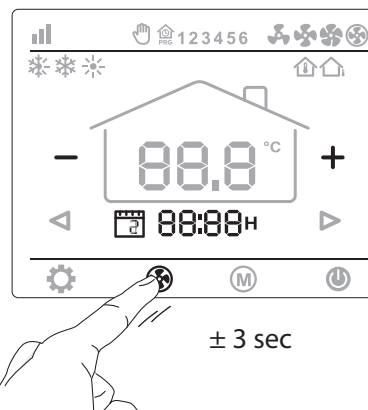

Maintenez enfoncé pendant 3 secondes

- Appuyez brièvement , Appuyez brièvement sur - ou + pour régler les minutes
- Appuyez brièvement , Appuyez brièvement sur - ou + pour régler les heures
- Appuyez brièvement , Appuyez brièvement sur - ou + pour régler le jour
- Appuyez brièvement , Voyez PROGRAMME

2b PROGRAMME: 7 JOURS, 2 FUSEAUX HORAIRES PAR JOUR

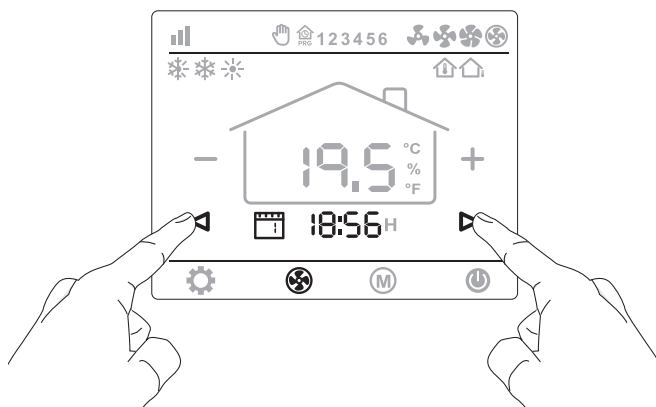

2a JOUR ET HEURE (PROGRAMME)

- APPUYEZ Brièvement sur - ou + pour régler les minutes
- Appuyez brièvement , Appuyez brièvement sur - ou + pour régler les heures
- Appuyez brièvement , Appuyez brièvement sur - ou + pour régler le jour
- Appuyez brièvement , Répétez toutes les opérations, programmez ainsi les 7 jours.

ATTENTION: Après 8 secondes d'inactivité, le thermostat revient automatiquement au mode de fonctionnement.

Semaine (7 jours)	Fuseau horaire 1				Fuseau horaire 2			
1 > 7	Se lever	Temp.	Sortir	Temp.	Rentrer à la maison	Temp.	Dormir	Temp.
1	De:		Jusqu'à:		De:		Jusqu'à:	
2	De:		Jusqu'à:		De:		Jusqu'à:	
3	De:		Jusqu'à:		De:		Jusqu'à:	
4	De:		Jusqu'à:		De:		Jusqu'à:	
5	De:		Jusqu'à:		De:		Jusqu'à:	
6	De:		Jusqu'à:		De:		Jusqu'à:	
7	De:		Jusqu'à:		De:		Jusqu'à:	

3 CHAUFFER / REFROIDIR

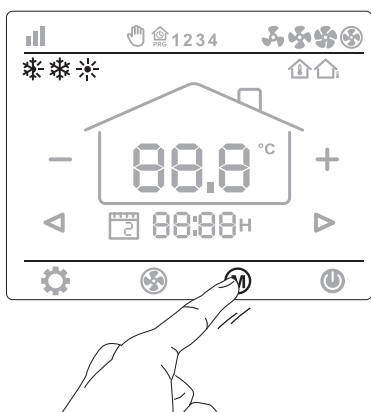

Appuyez brièvement

4 TEMPÉRATURE

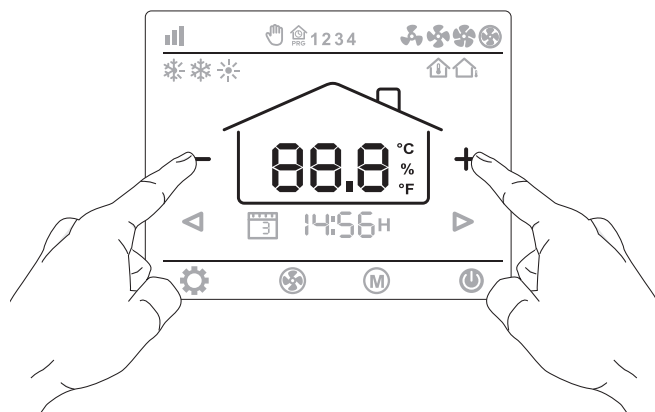

Appuyez brièvement sur le bouton [-] ou [+] pour ajuster la température réglée.

5 LA VITESSE DE VENTILATION

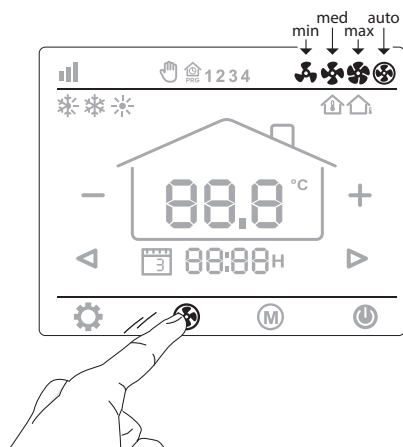

Appuyez brièvement :
- min / med / max / AUTO

6 PROGRAMME ON / OUT (PÉRIODES DE LA JOURNÉE)

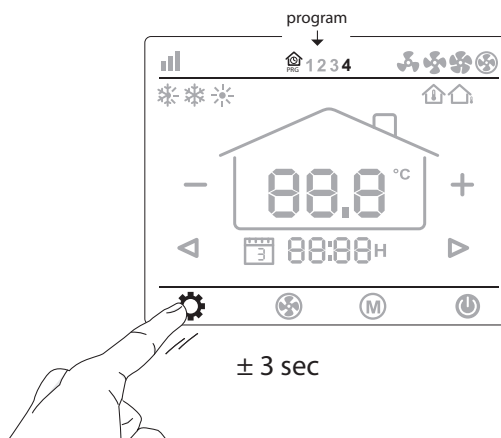

Maintenez enfoncé pendant 3 secondes Programme On
Maintenez enfoncé pendant 3 secondes Programme Out

Paramétrages

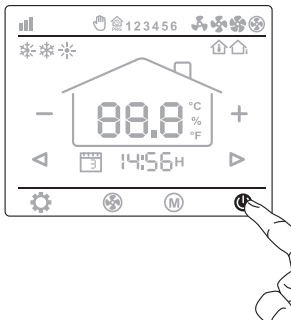

Désactiver le thermostat: Appuyez brièvement **⏻**

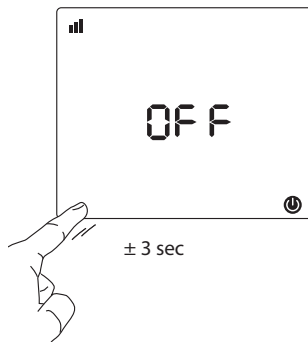

Pour entrer dans le menu des paramètres, appuyez sur le coin inférieur gauche de l'écran pendant 3 secondes, jusqu'à ce que "01" apparaisse.

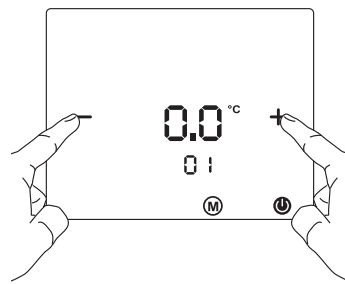

Ajustez les réglages avec le bouton "+" ou "-".

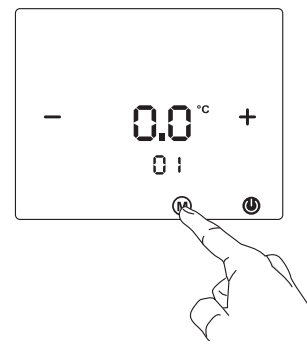

Faites défiler le menu avec **M**

Menu	Description	Réglages	Défaut
01	Correction de la température.	-8 °C - +8°C	0 °C
04	Réglage de la température maximum	+5 °C - +35°C	35 °C
05	Réglage de la température minimum	+5 °C - +35°C	5 °C
06	Choix d'affichage	Chambre/ Set / Chambre Set	Chambre SET
07	Protection antigel	+10 °C - +20°C	10°
11	Bande morte	0°C > +3°C	1
12	Sélection du capteur	Chambre / Sol / sol de la salle	Sol de la salle
13	Selectez bitube/4-tubes	2/4	2
14	(0-10V) avec bande morte ou non	0: Avec zone morte 1: Sans zone morte	0
15	Mémoire interne	Off/LA (last)	LA
16	Mode	Chauffage / Refroidissement / Chauffage + Refroidissement / auto-change-over (seulement 4-tubes)	Chauffer + refroidir
17	La vitesse de ventilation	80% - 90% - 100% / Auto mode	100%
18	Vitesse du ventilateur maximum	80%...100%	100%
19	Vitesse du ventilateur medium	45%...75%	65%
20	Vitesse du ventilateur minimum	20%...40%	40%
21	°C - °F	C/F	°C
22	Retour aux réglages d'usine	Re > Maintenez le bouton [-] enfoncé pendant 3 secondes	
23	Version du logiciel	1.3	

Réglages WiFi

- Scannez le code QR pour l'appli "SMART LIFE".
- Téléchargez et installez l'appli "SMARTLIFE" via Google Play ou l'APP Store.



Connectez le thermostat JRT-100TW au smartphone via WIFI :

- Appuyez sur l'icône **⏻** dans l'écran du thermostat pendant ± 3 secondes. Appuyez brièvement sur l'icône **⚙️** dans l'écran du thermostat. WIFI va clignoter en haut à gauche sur l'écran.
- Appuyez sur le signe **+** dans l'appli Smartlife sur le smartphone. Sélectionnez "petit ménage". Appuyez sur le "WIFI" dans l'appli. Identifiez-vous sur le réseau WIFI et encodez votre mot de passe. Appuyez sur "confirmer". Le smartphone va maintenant se connecter au thermostat.
- "FCU1" apparaît sur l'écran du smartphone.
- attribuez le thermostat à la pièce souhaitée, par ex. la cuisine, le salon, la chambre à coucher, ... Appuyez sur exécuter.
- redémarrez le thermostat. Le thermostat peut maintenant être utilisé avec l'appli Smartlife.

Lesen Sie diese Anleitung für eine korrekte Installation des Geräts aufmerksam durch. Bitte befolgen Sie diese Anweisungen und bewahren Sie sie auf! Das Gerät muss für Wartungsarbeiten immer zugänglich sein. Nur wenn der Inhalt dieser Anleitung strikt und umfassend beachtet wird, können Fehler vermieden werden und ist ein störungsfreier Gebrauch möglich. Die Nichtbeachtung der Sicherheitshinweise, Montagevorschriften, Anweisungen, Warnungen und Hinweise in diesem Dokument kann zu Körperverletzungen oder Schäden am Gerät führen. Bitte bewahren Sie diese Anweisungen Jaga n.v. kann nicht für Schäden haftbar gemacht werden, die durch Nichtbeachtung dieser Gebrauchsanweisung verursacht wurden.

⚠ Verwenden sie immer den hauptschalter, um die stromversorgung abzuschalten

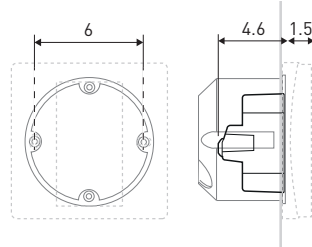
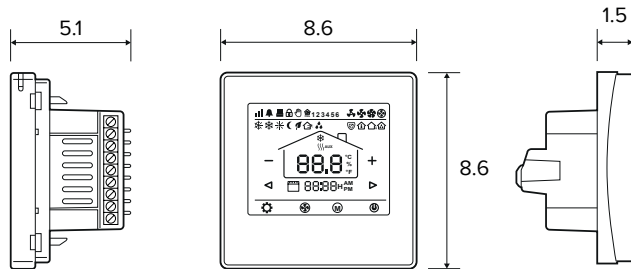

Montieren Sie das Raumthermostat JRT.100 in einer Unterputzdose mit Schraublöchern in einem Abstand von 60 mm von der Mitte zur Befestigung des Thermostats. Mindesttiefe 45 mm (Tiefe abhängig von der Verkabelung). Die Innengröße der Box muss mindestens Ø60mm oder 50x50mm betragen.

CE-Zeichen:

Das CE-Zeichen zeigt an, dass dieses Gerät die grundlegenden Anforderungen der Richtlinie erfüllt über:

- EN 61000-6-3:2007+A1:2011
- EN 61000-3-2:2006+A1:2009+A2:2009
- EN 61000-3-3:2008
- EN 61000-6-1:2007

Technische Daten	
Bildschirm	Touchscreen
Stromversorgung	24V AC/DC
Leistungsaufnahme	200 mA
Einstellbereich	+10 > +30°C
Raumtemperatur	0 > +50°C
Relative Luftfeuchtigkeit	85% max
Hintergrundbeleuchtung	Hellblau
Sensor	NTC 10K, 3950 ohm bei 25°C
Genauigkeit	+ 1°C
Sicherheitsstufe	IP30
Gehäuse ABS	aus feuerfestem Kunststoff UL94-5

- Steuerung über WIFI (Smartphone App)
- Für 2-Rohr- oder 4-Rohr: Heizen - Kühlen
- automatische oder manuelle Steuerung der Lüftergeschwindigkeit
- Montage auf Einbaudose mit Schrauben
- programmierbare Zeitzonen - 7 Tage (1-7)
- 0-10V Fanspeed control
- 24V AC/DC Thermo-elektrischer Motor

ATTENTION!

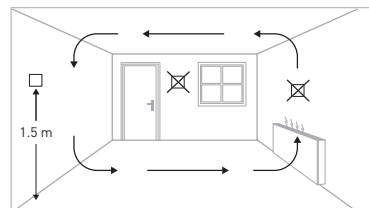

Montieren Sie das Raumthermostat ca. 1,5 m über dem Boden an einer Innenwand, möglichst gegenüber der Heizquelle. Vermeiden Sie Außenwände und Zugluft von Fenstern und Türen, direktes Sonnenlicht und andere Wärmequellen wie Fernseher, Wand- oder Tischlampen, Kamine, Heizungsrohre usw. Stellen Sie sicher, dass der Verriegelungsmechanismus auf der Unterseite des Thermostats leicht zugänglich ist.

* Verdrahtungsanschlüsse

H/C	Heizen / Kühlen
H	Heizen
C	Kühlen
GND	N
	Briza / Clima Canal / Quatro Canal...
	Optionaler externer Raumtemperaturfühler

2-pipes

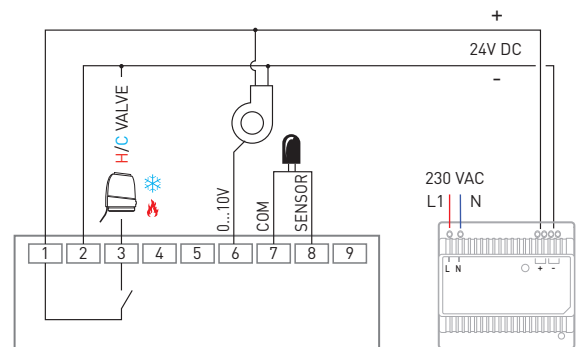

4-pipes

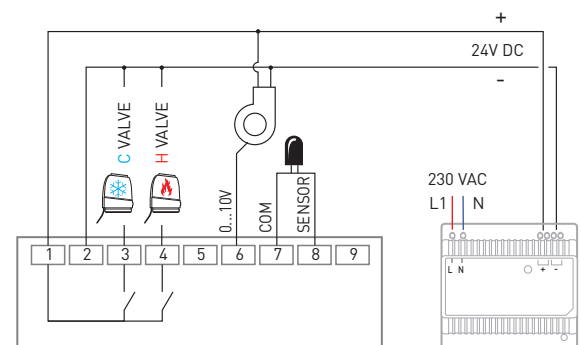

	Programm An / Aus
	WIFI
	Auto-change-over / Küh- len / Heizen
88.8 °C	Temperatur
	Senken Sie die Tempe- ratur
	Tag
	Zeit zurück (Minuten / Stunden)

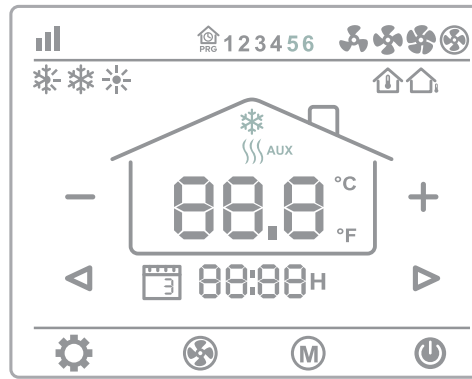

Geschwindigkeit	
Erhöhen Sie die Tempe- ratur	+
Minuten / Stunden	88:88H
Zeit vor (Minuten / Stunden) Programm 1 > 7	

Programm An / Aus	• Geschwin- digkeit • Zeiteinstel- lung	Heizen / Kühlen / auto-change-over (nur 4-Rohr)	An / Aus
----------------------	--	---	-------------

1 AN / AUS

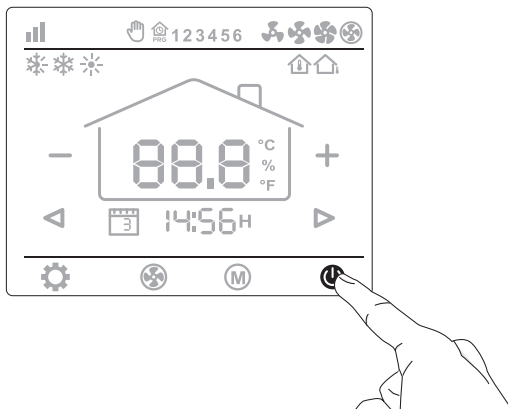

Kurz drücken

2a TAG UND ZEIT

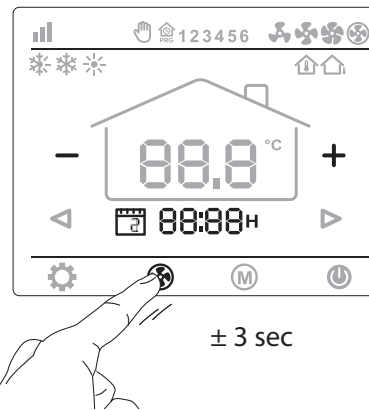

3 Sekunden gedrückt halten

- Kurz drücken , Drücken Sie kurz - oder + um die Minuten einzustellen
- Kurz drücken , Drücken Sie kurz - oder + um die Stunden einzustellen
- Kurz drücken , Drücken Sie kurz + oder - um den Tag einzustellen
- Kurz drücken , gehe zu PROGRAMM

2b PROGRAMM: 7 TAGE, 2 ZEITZONEN PRO TAG

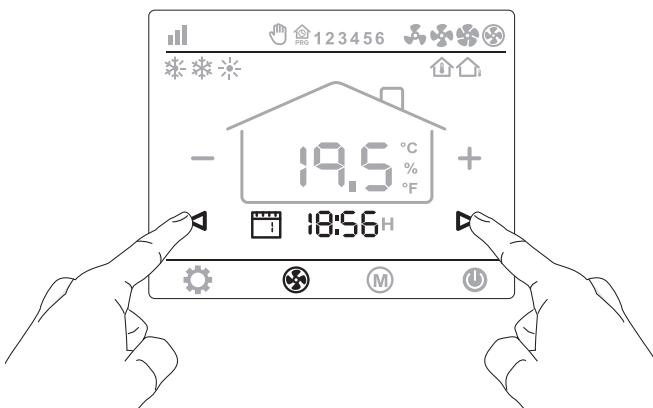

2a TAG UND ZEIT (PROGRAMM)

- Drücken Sie kurz - oder + um die Minuten einzustellen
- Kurz drücken , Drücken Sie kurz - oder + um die Stunden einzustellen
- Kurz drücken , Drücken Sie kurz + oder - um den Tag einzustellen
- Kurz drücken , wiederholen Sie alle Aktionen und programmieren Sie so alle 7 Tage

ACHTUNG: Nach 8 Sekunden Inaktivität kehrt das Thermostat auto-
matisch in den Betriebsmodus zurück.

Woche (7 Tage)	Zeitzone 1				Zeitzone 2			
> 7	Aufstehen	Temp.	Rausgehen	Temp.	Nach Hause kommen	Temp.	Schlafen	Temp.
1	von:		bis:		von:		bis:	
2	von:		bis:		von:		bis:	
3	von:		bis:		von:		bis:	
4	von:		bis:		von:		bis:	
5	von:		bis:		von:		bis:	
6	von:		bis:		von:		bis:	
7	von:		bis:		von:		bis:	

3 HEIZEN / KÜHLEN

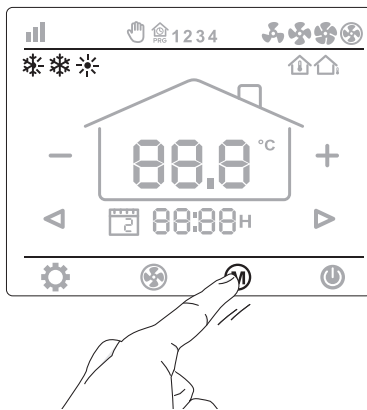

Kurz drücken

4 TEMPERATUR

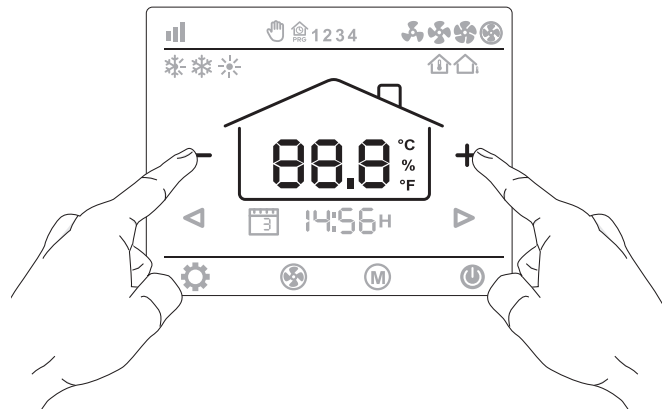

Drücken Sie kurz die Taste [-] oder [+], um die Temperatur einzustellen

5 GESCHWINDIGKEIT

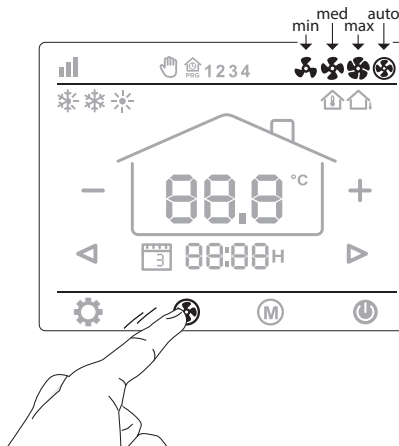

Kurz drücken :
- min / med / max / AUTO

6 PROGRAMM AN / AUS (TEILE DES TAGES)

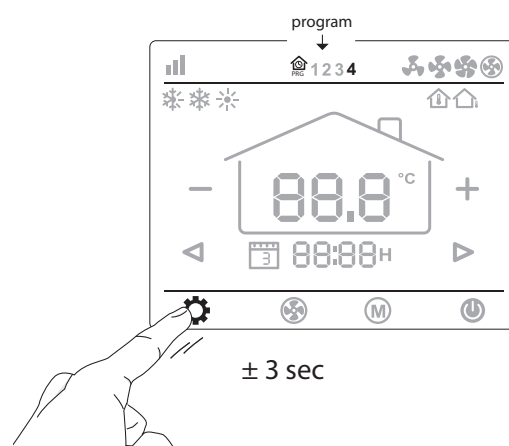

3 Sekunden gedrückt halten Programm An
3 Sekunden gedrückt halten Programm Aus

Parametereinstellungen

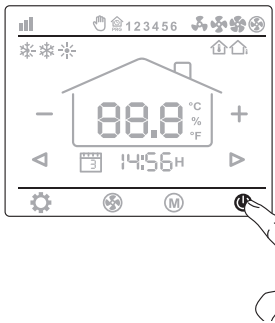

Thermostat ausschalten: Kurz drücken

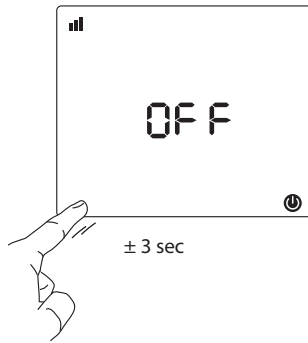

Drücken Sie zum Aufrufen des Parametermenüs 3 Sekunden lang die untere linke Ecke des Bildschirms, bis „01“ angezeigt wird.

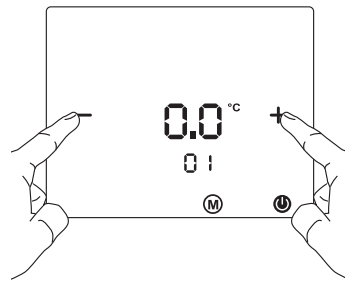

Passen Sie die Einstellungen mit der Taste „+“ oder „-“ an.

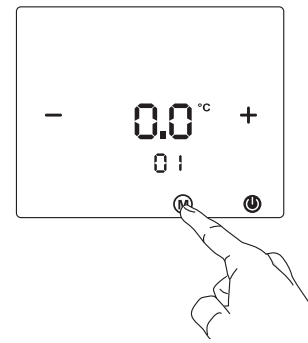

Blättern Sie mit durch das Menü

Menü	Beschreibung	Einstellungen	Standard
01	Eingestellte Temperatur	-8 °C - +8°C	0 °C
04	Sollwert Obergrenze	+5 °C - +35°C	35 °C
05	Sollwert Untergrenze	+5 °C - +35°C	5 °C
06	Anzeige wählen	Raum/ Set / Raum Set	Raum SET
07	Schutz Tieftemperatur	+10 °C - +20°C	10°
11	Totes Band	0°C > +3°C	1
12	NTC wählen Raum	Raum / Boden / Raum boden	Raum boden
13	2-Rohr/4-Rohr wählen	2/4	2
14	(0-10V) Mit oder ohne totes Band wählen	0: Mit Totes Band 1: Ohne Totes Band	0
15	Speicher zurück setzen	Aus/LA (last)	LA
16	Mode	Heizung / Kühlung / Heizung + Kühlung / auto-change-over (nur 4-Rohr)	Heizung + Kühlung
17	Geschwindigkeit	80% - 90% - 100% / Auto mode	100%
18	Maximale Gebläsegeschwindigkeit	80%...100%	100%
19	Mittlere Gebläsegeschwindigkeit	45%...75%	65%
20	Niedrige Gebläsegeschwindigkeit	20%...40%	40%
21	°C - °F	C/F	°C
22	Zurück zu den Werkseinstellungen	Re >Halten Sie die [-] Taste 3 Sekunden lang gedrückt	
23	Software Version	1.3	

WIFI Einstellungen

- Scannen Sie den QR-Code für die „SMARTLIFE“ APP.
- Laden Sie die „SMARTLIFE“ -APP über Google Play oder den APP Store herunter und installieren Sie sie.



Verbinden Sie das Thermostat JRT-100TW über das WIFI mit dem Smartphone:

- Drücken Sie das Symbol im Thermostatbildschirm für ± 3 Sekunden. Drücken Sie kurz das Symbol auf dem Thermostatbildschirm: WIFI blinkt oben links auf dem Bildschirm.
- Drücken Sie das [+] Zeichen in der Smartlife APP auf dem Smartphone. Wählen Sie „kleiner Haushalt“. Drücken Sie das „WIFI“ in der APP. Drücken Sie „Bestätigen“. Loggen Sie sich in das WIFI-Netzwerk ein und geben Sie Ihr Passwort ein. Drücken Sie „Bestätigen“. Das Smartphone verbindet sich nun mit dem Thermostat.
- Auf dem Smartphone-Bildschirm wird „FCU1“ angezeigt
- Weisen Sie das Thermostat dem gewünschten Raum zu, z.B Küche, Wohnzimmer, Schlafzimmer Drücken Sie Ende.
- Starten Sie das Thermostat neu. Das Thermostat kann jetzt mit der Smartlife APP bedient werden.

The unit must be installed by a certified installer in accordance with the installation instructions and the local building codes. Please follow this instruction manual and file it somewhere safe! The unit must always be accessible for maintenance and inspection. Jaga n.v. cannot be held liable for damage due to non-compliance with this manual.

⚠ Always use the main switch to isolate the power supply

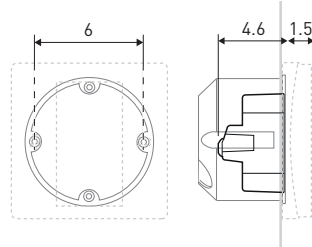

EN

Mount the JRT.100 Room thermostat in a flush mounting box with screw holes at a 60 mm distance from the center. Minimum depth 45mm, (the depth depends on the wiring). The internal dimensions of the box should be at least Ø60mm or 50x50mm.

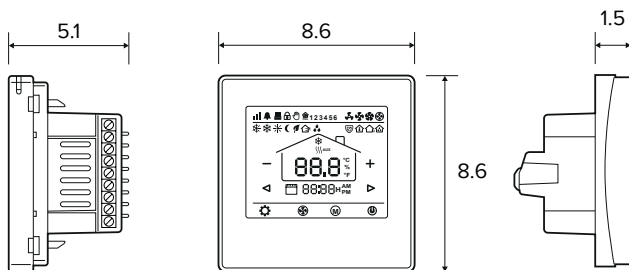

Technical data

Screen	Touchscreen
Power	24V AC/DC
Power consumption	200 mA
Setting range	+10 > +30°C
Ambient temperature	0 > +50°C
Relative humidity	85% max
Back-light	Light blue
Sensor	NTC 10K, 3950 ohm at 25°C
Accuracy	+ 1°C
Safety class	IP30
Housing ABS	With fire-retardant plastic UL94-5

- control via WIFI (smartphone app)
- for 2-pipe or 4-pipe: Heating - Cooling
- automatic or manual fan speed control
- mounting on mounting box with screws
- programmable time zones 7 days (1-7)
- 0-10V Fanspeed control
- 24V AC/DC Thermo-electrical motor

ATTENTION!

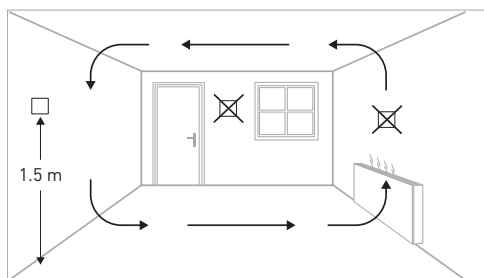

Install the room thermostat at approximately 1.5 m above the floor against an interior wall and opposite the heating source if possible. Avoid the outer walls, draft coming from the windows and doors, direct sunlight and other heat sources such as TVs, wall or table lamps, fire places, heating pipes, etc. Ensure that the locking mechanism on the bottom of the thermostat is easily accessible.

CE mark:

The CE mark indicates that this device meets the basic requirements of the directive on:

- EN 61000-6-3:2007+A1:2011
- EN 61000-3-2:2006+A1:2009+A2:2009
- EN 61000-3-3:2008
- EN 61000-6-1:2007

* Wiring connections

H/C	Heating / Cooling
H	Heating
C	Cooling
GND	N
	Briza / Clima Canal / Quatro Canal...
	Optional external room temperature sensor

2-pipes

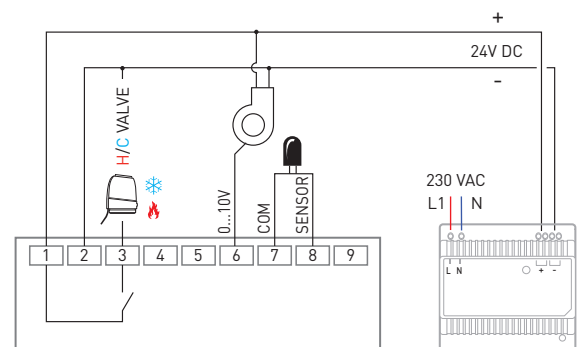

4-pipes

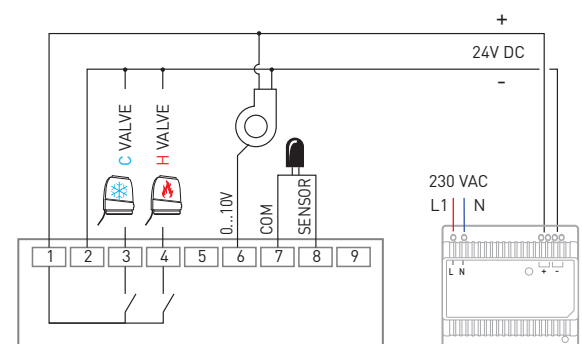

	Program On / Off
	WIFI
	Auto-change-over / Cooling / Heating
88.8 °C	Temperature
	Lowering the temperature
	Day
	Time back (Minutes / Hours)

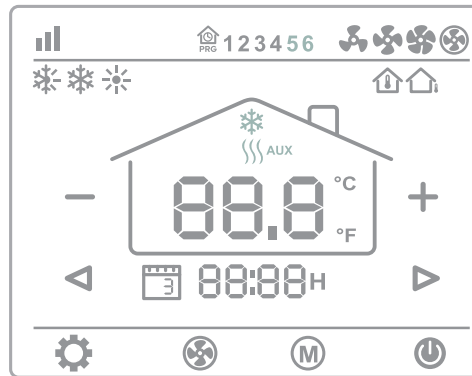

Fanspeed	
Raising the temperature	+
Minutes / Hours	88:88H
Time forward (Minutes / Hours) Program 1 > 7	

Program On / Off	• Fanspeed • Time settings	Heating / Cooling / Auto-change-over (4-pipe only)	On / Off
------------------	-------------------------------	---	----------

1 ON / OFF

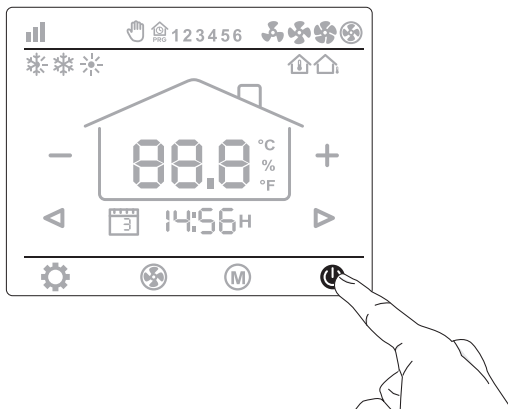

Press briefly

2a DAY AND TIME

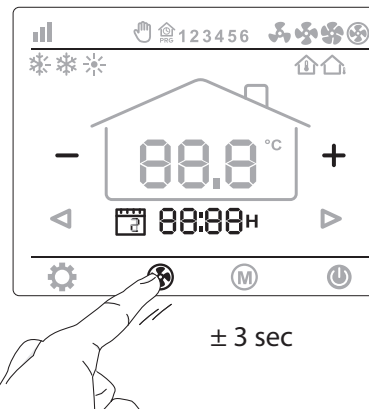

± 3 sec

Hold for 3 seconds

- Press briefly , press - or + briefly to set the minutes
- Press briefly , press - or + briefly to set the hours
- Press briefly , press - or + briefly to set the day
- Press briefly , Go to PROGRAM

2b PROGRAM: 7 DAYS, 2 TIME ZONES PER DAY

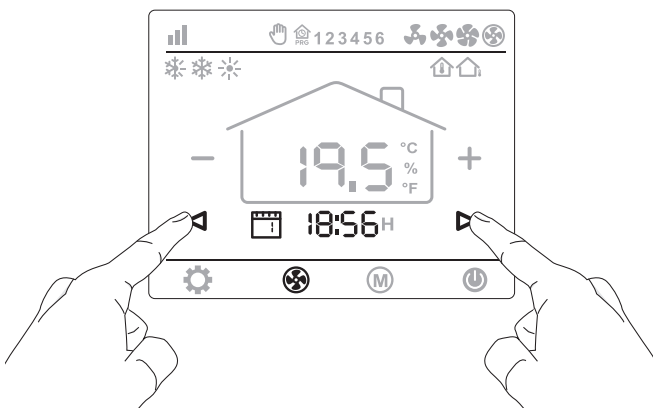

2a DAY AND TIME (PROGRAM)

- Press - or + briefly to set the minutes
- Press briefly , press - or + briefly to set the hours
- Press briefly , press - or + briefly to set the day
- Press briefly , repeat all actions, program the 7 days in this manner.

ATTENTION: after 8 seconds of inactivity, the thermostat automatically returns to operating mode.

Week (7 days)	Time zone 1				Time zone 2			
	PRG 1		PRG 2		PRG 3		PRG 4	
> 7	To get up	Temp.	To go outside	Temp.	To go home	Temp.	To sleep	Temp.
1	From:		until:		From:		until:	
2	From:		until:		From:		until:	
3	From:		until:		From:		until:	
4	From:		until:		From:		until:	
5	From:		until:		From:		until:	
6	From:		until:		From:		until:	
7	From:		until:		From:		until:	

3 HEATING / COOLING

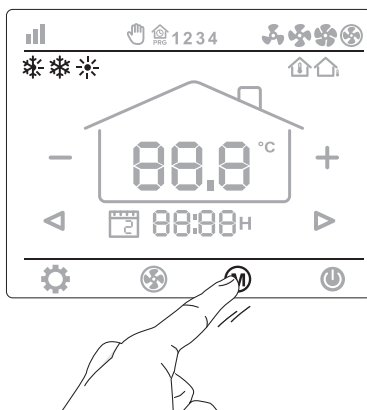

Press briefly

4 TEMPERATURE

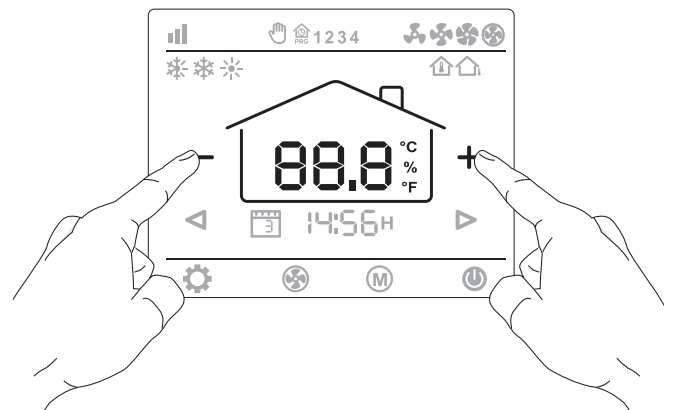

Briefly press the [-] or [+] button to adjust the set temperature

5 FANSPEED

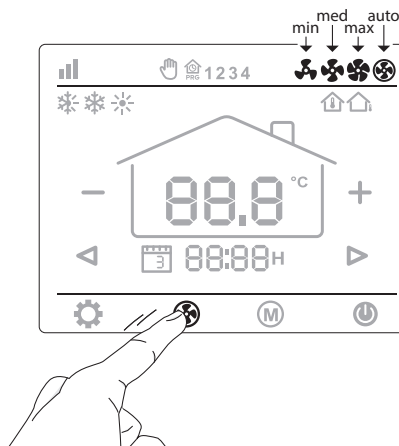

Press briefly :
-min / med / max / AUTO

6 PROGRAM ON / OFF (PARTS OF THE DAY)

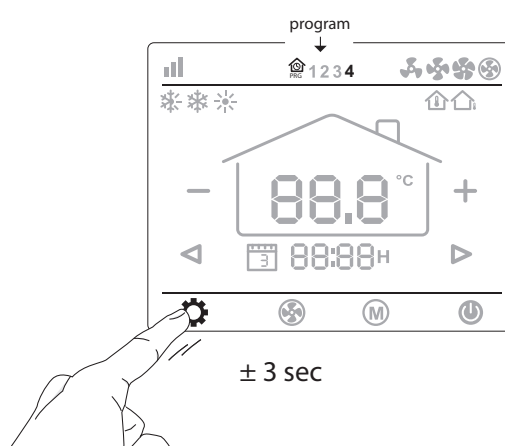

Hold for 3 seconds : Program On
Hold for 3 seconds : Program Off

Parameter settings

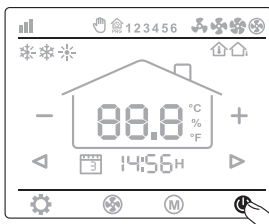

Switching off the thermostat:
Press briefly

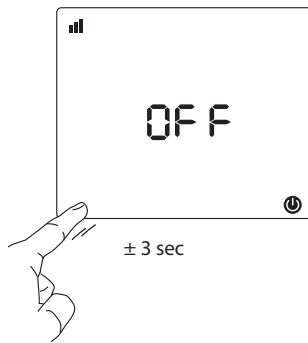

To enter the parameter menu,
press the lower left corner of the
screen for 3 seconds, until "01"
appears.

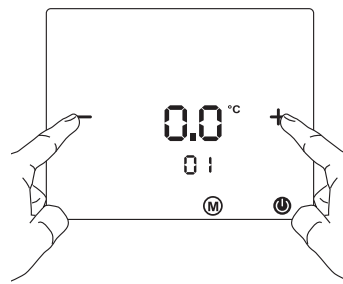

Adjust the settings with the "+" or "-"
button.

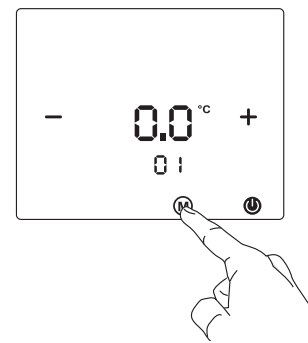

Scroll through the menu with

Menu	Description	settings	Default
01	Temp. Offset	-8 °C - +8°C	0 °C
04	Maximum temperature	+5 °C - +35°C	35 °C
05	Minimum temperature	+5 °C - +35°C	5 °C
06	Display mode	Room/ Set / Room Set	Room SET
07	Frost protection	+10 °C - +20°C	10°
11	Dead Band	0°C > +3°C	1
12	Sensor selection	Room / Floor / room floor	Room floor
13	2-pipes/4-pipes select	2/4	2
14	(0-10V) select dead band or not	0: With dead band 1: Without dead band	0
15	Reboot memory	Off/LA (last)	LA
16	Mode	Heating / Cooling / Heating + Cooling / Auto-change-over (4-pipe only)	Heating + cooling
17	Fanspeed	80% - 90% - 100% / Auto mode	100%
18	Maximum fan speed	80%...100%	100%
19	Medium fan speed	45%...75%	65%
20	Low fan speed	20%...40%	40%
21	°C - °F	C/F	°C
22	Factory reset	Re >Hold the [-] button for 3 seconds	
23	Software version	1.3	

WIFI settings

- scan the QR code for the "SMARTLIFE" APP.
- download and install the "SMARTLIFE" APP via Google play or the APP store.



Connect the Thermostat JRT-100TW with the smartphone via WIFI :

- Press the icon in the thermostat screen for ± 3 seconds. Briefly press the icon in the thermostat screen.: WIFI will flash at the top left of the screen.
- Press the [+] sign in the Smartlife APP. Select "small household". Press the "WIFI" in the APP. Press "confirm". Log in to the WIFI network and enter your password. Press "confirm". De smartphone will now connect with the thermostat.
- "FCU1" appears on the smartphone screen
- Assign the thermostat to the desired room, e.g. kitchen, living room, bedroom... . Press end.
- Restart the thermostat. The thermostat can now be operated with the Smartlife APP.