

**Belangrijke info:** Lees de handleiding aandachtig voor een correcte installatie van het toestel. Alleen wanneer de inhoud van deze handleiding volledig wordt nageleefd, kunnen fouten worden voorkomen en is een storingsvrij gebruik mogelijk. Wanneer de veiligheidsvoorschriften, montagevoorwaarden, aanwijzingen, waarschuwingen en opmerkingen in dit document niet worden opgevolgd, kan dit lichamelijk letsel of schade aan de unit tot gevolg hebben. Gelieve deze instructies te bewaren. Jaga n.v. kan niet aansprakelijk worden gesteld voor schade ontstaan door het niet naleven van deze handleiding.

### PRODUCTBESCHRIJVING

- 2- en 4-pijpsaansluiting:
  - 4-pijpsaansluiting: Verwarmen / Koelen / Auto-change-over
  - 2-pijpsaansluiting: Verwarmen / Koelen
- automatische of manuele ventilator-snelheid regeling
- montage op inbouw-doos met schroeven
- programmeerbare tijdzones (5+1+1): maandag-vrijdag (1-5), zaterdag (6), zondag (7)
- 0-10V uitgang
- regeling ventielen met 24V AC/DC thermo-elektrische motor
- mogelijkheid om de ventilator te laten draaien eenmaal "setpunt" bereikt is (manuele bediening)

JRT-100 / 8751.050012



### TECHNISCHE GEGEVENS

VOEDING	24V AC/DC
STROOMOPNAME	200 mA
INSTELBEREIK	+10 ... +40°C
OMGEVINGSTEMPERATUUR	0 ... +40°C
RELATIEVE VOCHTIGHEID	85% max
BACK-LIGHT	Blauw
SENSOR	NTC 10K, 3950 ohm bij 25°C
NAUWKEURIGHEID	+ 1°C (+0.5°C)
VEILIGHEIDSKLASSE	IP30
BEHUIZING	ABS met UL94-5 brandvertragende kunststof

### RICHTLIJNEN PLAATSING TOESTEL

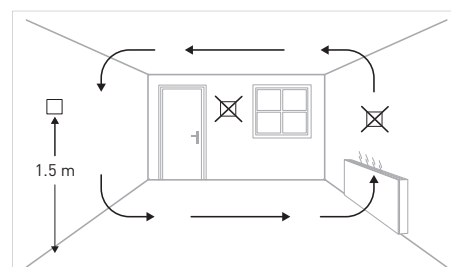

Installeer de kamerthermostaat op ca. 1.5 m boven de vloer tegen een binnenmuur, zo mogelijk tegenover de verwarmingsbron. Vermijd buitenmuren en tocht van ramen en deuren, direct zonlicht en andere warmtebronnen zoals TV's, wand- of tafellampen, open haarden, verwarmingsbuizen, enz. Zorg dat het vergrendelingsmechanisme aan de onderkant van de thermostaat gemakkelijk bereikbaar is.

### AFMETINGEN

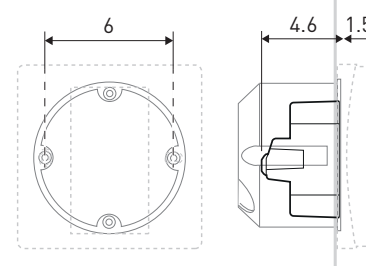
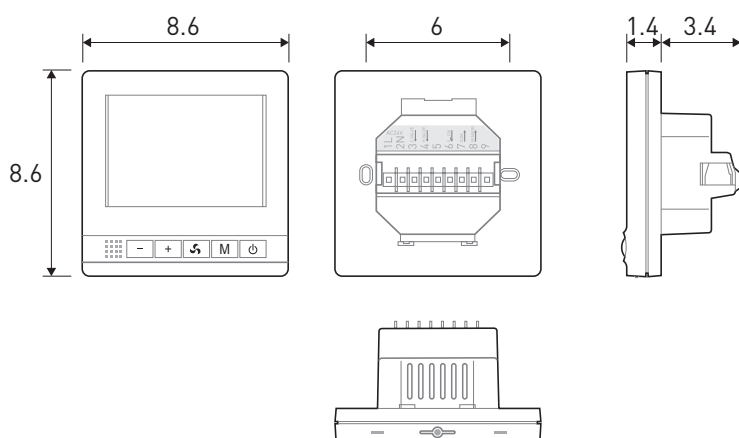

Monteer de JRT.100 kamerthermostaat in een inbouwdoos met schroefgaten op 60 mm hartafstand voor het bevestigen van de thermostaat. Minimum diepte 45mm, (de diepte is afhankelijk van de bekabeling). De interne afmeting van de doos moet minstens Ø60mm of 50x50mm zijn.

### CE-MARKERING

Met de CE-markering wordt aangegeven dat dit toestel voldoet aan de fundamentele vereisten van de richtlijn over:

- EN 61000-6-3:2007+A1:2011
- EN 61000-3-2:2006+A1:2009+A2:2009
- EN 61000-3-3:2008
- EN 61000-6-1:2007

### HANDLEIDING

[www.jaga.com/downloads/Briza/Manual\\_JRT100.pdf](http://www.jaga.com/downloads/Briza/Manual_JRT100.pdf)



## INSTALLATIE

**Belangrijke info:** Zorg ervoor dat de installatie in overeenstemming is met de geldende Nationale veiligheidsregelgeving.

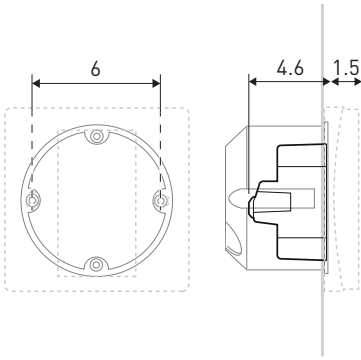

Monteer een inbouwdoos met schroefgaten op 60 mm hartafstand voor het bevestigen van de thermostaat.

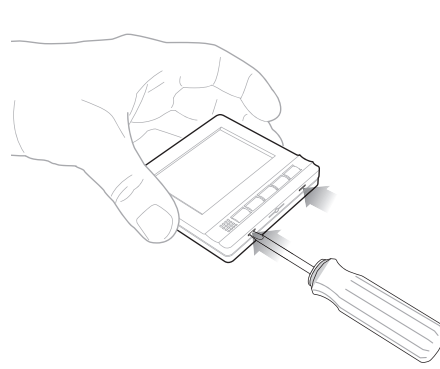

Verwijder voorzichtig het voorpaneel

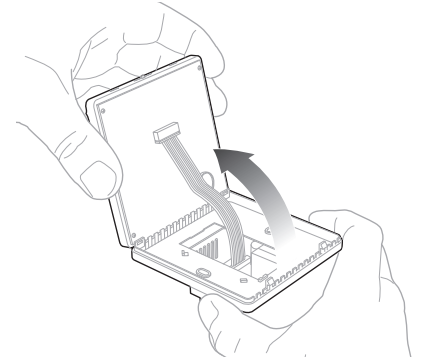

Draai het voorpaneel voorzichtig weg van het achterpaneel.

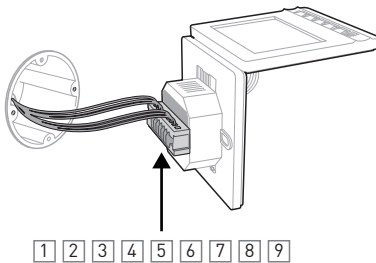

Sluit het toestel elektrisch aan.

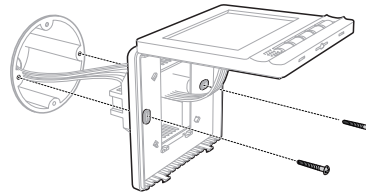

Bevestig de thermostaat op de inbouwdoos met twee schroeven. Draai niet te strak aan.

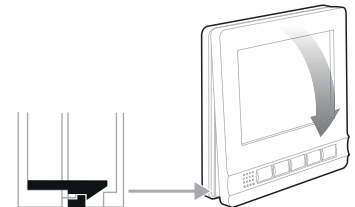

Plaats het voorpaneel terug

## AANSLUITSCHEMA

Koppel het toestel los van het stroomnetwerk door de hoofdschakelaar uit te schakelen vooraleer u reinigings- en onderhoudswerkzaamheden uitvoert. Wacht tot de onderdelen afgekoeld zijn om het risico op brandwonden te vermijden.

### 2-PIJPSAANSLUITING

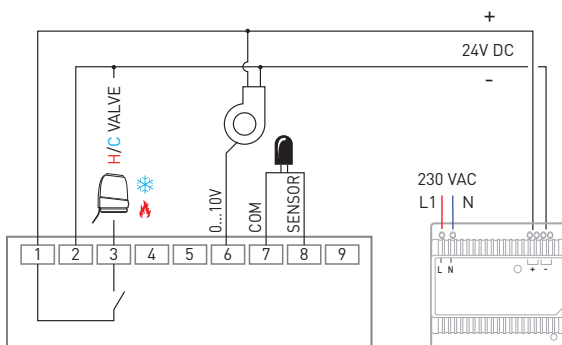

H/C Verwarmen / Koelen

### 4-PIJPSAANSLUITING

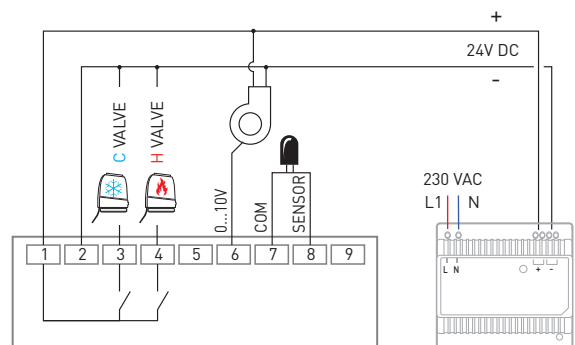



H Verwarmen

C Koelen

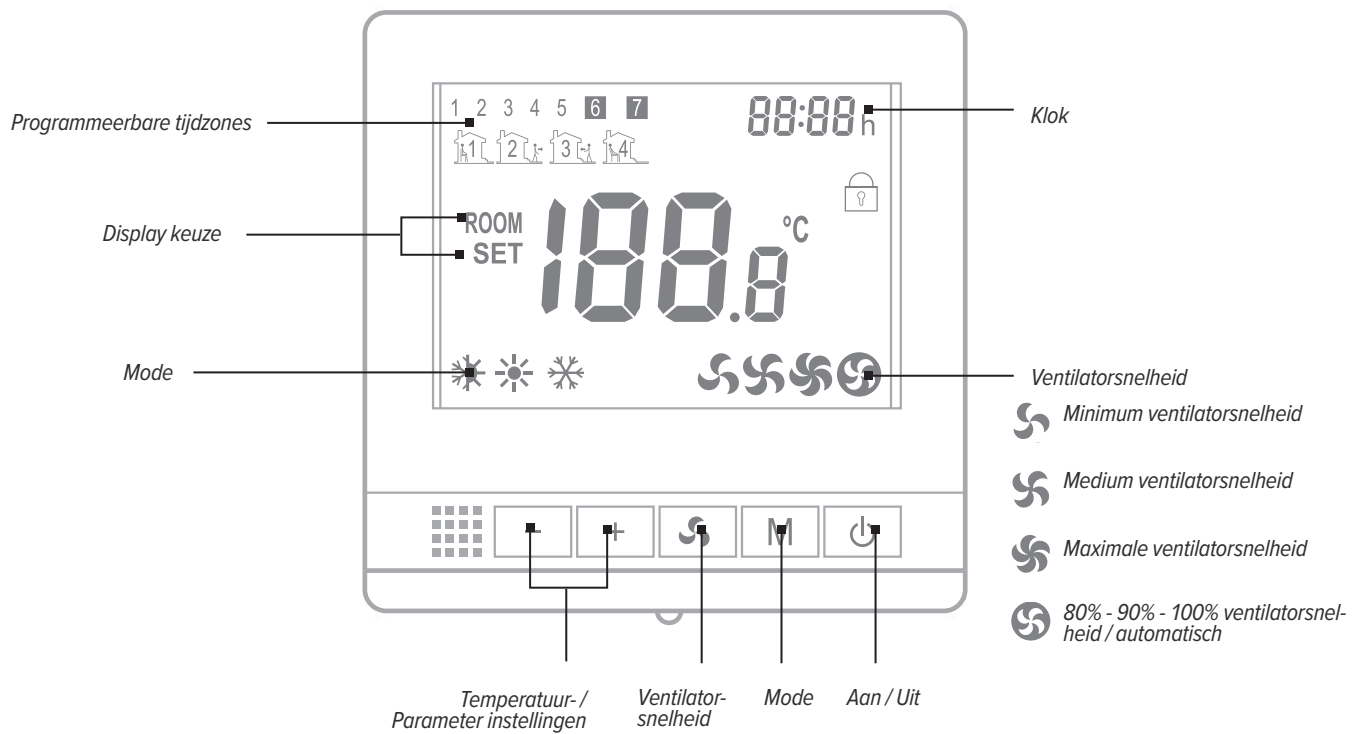
## BEDIENINGSPANEEL



## PROGRAMMEERBARE TIJDZONES

- duw 5 seconden op de “M” knop om “clock setting” en “day setting” in te voeren (88:88)
- voer 5+1+1 programmeerbare mode in
- duw “+” en “-” om “on/off time” in te stellen
- scroll door het menu met de “M” knop.
- activeer de ingestelde tijd: duw 5 seconden op de “” knop.
- Om de geprogrammeerde tijd te deactiveren: duw 5 seconden op de “” knop

Week	Tijdzone 1		Tijdzone 2	
	Inschakelen	Uitschakelen	Inschakelen	Uitschakelen
Iconen				
1...5 maandag ~ vrijdag	8:30	12:00	14:00	18:00
6 zaterdag	9:00	12:00	15:00	18:00
7 zondag	9:00	12:00	15:00	18:00

## PARAMETER INSTELLINGEN

–schakel de thermostaat uit met de “” knop

–om naar menu te gaan, druk 10 sec. gelijktijdig op de “M” en “+” knoppen tot „” verschijnt. Pas de instellingen aan met de “+” of “-“ knoppen.

–scroll door het menu met de “M” knop.

MENU	OMSCHRIJVING	REGELBEREIK
01	Temperatuur correctie	-8°C ... +8°C (+0,5°C)
04	Maximum temperatuur instelling	+10 °C ... +40°C (+0,5°C)
05	Minimum temperatuur instelling	+10 °C ... +40°C (+0,5°C)
06	Display keuze	Kamer / Set / Kamer set
07	Vorstbeveiliging	+10 °C ... +20°C (+0,5°C)
11	Dode band	0°C ... +3°C (+0,5°C)
12	Display keuze	Kamer / vloer / Kamer vloer
13	2-pijp/4-pijp selecteren	'2': 2-pijpsaansluiting / '4': 4-pijpsaansluiting
14	(0-10V) met dode band of niet	'0':Met dode zone / '1': Zonder dode zone
15	Intern geheugen	'OF': niet bewaren / 'LA': bewaren
16	Mode	Verwarmen / Koelen / Verwarmen + Koelen / Auto select (enkel 4-pijps)
17	Ventilatorsnelheid	80% - 90% - 100% / Auto mode
18	Maximale ventilatorsnelheid	80% ... 100%
19	Medium ventilatorsnelheid	45% ... 75%
20	Minimum ventilatorsnelheid	20% ... 40%
21	Terug naar fabrieksinstelling	rE Na de selectie 'rE', druk op de “  ”-knop om naar het opstartvenster te gaan. Herstel is geslaagd.
10dA	Software versie	10dA - Versie 21

**Info importante:** Lisez ce manuel attentivement pour une installation correcte du produit. Seul le respect total de ce manuel peut éviter les erreurs et assurer un bon fonctionnement. Le non-respect des règles de sécurité, des conditions de montage, des instructions, des avertissements et des remarques figurant dans ce document peut entraîner des blessures corporelles ou endommager l'appareil. Veuillez conserver ces instructions. Jaga n.v. ne peut être tenu pour responsable des dommages engendrés par le non-respect de ce manuel.

### DESCRIPTION DE L'APPAREIL

- raccordement bitubes et 4-tubes:
  - raccordement 4-tubes : Chauffer / Refroidir / Auto-change-over
  - raccordement bitubes: Chauffer / Refroidir
- réglage automatique ou manuel de la vitesse du ventilateur
- montage sur le boîtier à encastrer au moyen de vis
- zones programmables (5+1+1): lundi - vendredi (1-5), samedi (6), dimanche (7)
- sortie 0-10V
- réglage des vannes avec un moteur thermoélectrique 24 V AC/DC
- possibilité de faire fonctionner le ventilateur une fois le “point de consigne” atteint (fonctionnement manuel)

JRT-100 / 8751.050012



### DONNÉES TECHNIQUES

ALIMENTATION	24V AC/DC
CONSUMMATION DE COURANT	200 mA
POSSIBILITÉS DE RÉGLAGE	+10 ... +40°C
TEMPÉRATURE AMBIANTE	0 ... +40°C
HUMIDITÉ RELATIVE	85% max
BACK-LIGHT	Bleu
CAPTEUR	NTC 10K, 3950 ohm à 25°C
PRÉCISION	+ 1°C (+0.5°C)
CLASSE DE SÉCURITÉ	IP30
CAISSON	ABS avec plastique ignifuge UL94-5

### DIRECTIVES POUR LE PLACEMENT DE L'APPAREIL

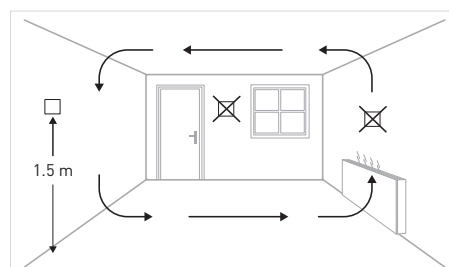

Installez le thermostat d'ambiance à environ 1.5 m du sol, contre un mur intérieur, si possible face à la source de chauffage. Évitez les murs extérieurs et les courants d'air des fenêtres et des portes, la lumière directe du soleil et autres sources de chaleur comme les télévisions, les lampes murales ou de table, les feux ouverts, les tuyaux de chauffage, etc. Assurez-vous que le mécanisme de verrouillage situé sous le thermostat soit aisément accessible.

### DIMENSIONS

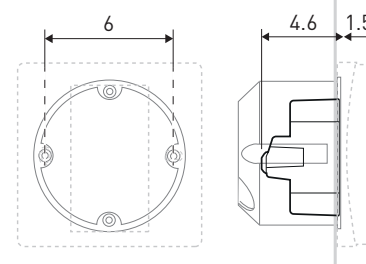
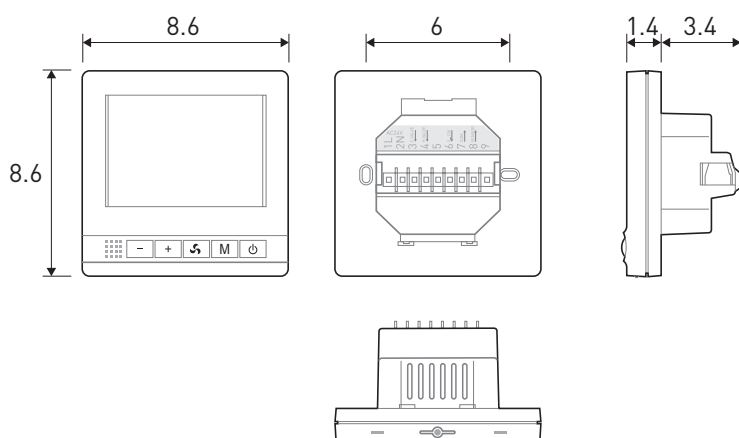

Montez le thermostat d'ambiance JRT.100 dans un boîtier d'encastrement comportant des trous de vis espacés de 60 mm pour la fixation du thermostat. Profondeur minimale de 45 mm (la profondeur dépend du câblage). La dimension interne du boîtier doit être de Ø60 mm ou 50x50 mm (au moins).

### MARQUAGE CE

Le code CE indique que cet appareil répond aux exigences de base de la directive relative à :

- EN 61000-6-3:2007+A1:2011
- EN 61000-3-2:2006+A1:2009+A2:2009
- EN 61000-3-3:2008
- EN 61000-6-1:2007

### MANUEL

[www.jaga.com/downloads/Briza/Manual\\_JRT100.pdf](http://www.jaga.com/downloads/Briza/Manual_JRT100.pdf)



## INSTALLATION

**Info importante:** S'assurer que l'installation électrique d'alimentation est conforme aux normes nationales de sécurité en vigueur.

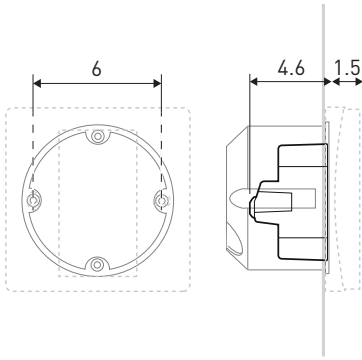

Montez un boîtier d'encastrement comportant des trous de vis espacés de 60 mm pour la fixation du thermostat.

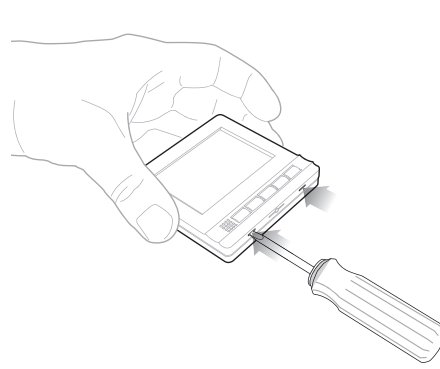

Retirez délicatement le panneau avant

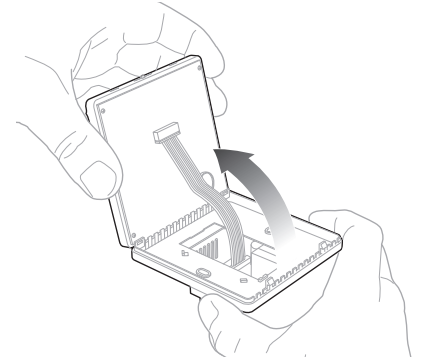

Tournez délicatement le panneau avant pour l'éloigner du panneau arrière.

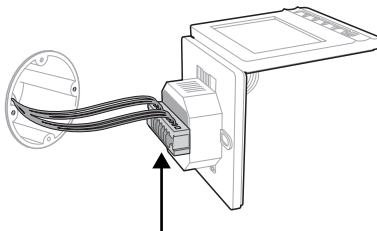

1 2 3 4 5 6 7 8 9

Connectez l'appareil électriquement.

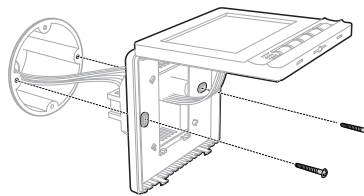

Fixez le thermostat sur la boîte d'encastrement au moyen de deux vis. Ne vissez pas trop fort.

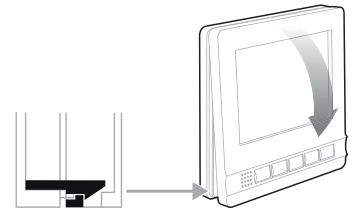

Remplacez le panneau avant

## SCHEMA DE CONNEXION

Avant d'effectuer des travaux de nettoyage et d'entretien, déconnectez l'appareil du réseau électrique en coupant l'interrupteur principal. Attendez jusqu'à ce que les éléments soient refroidis pour éviter le risque de brûlure.

### RACCORDEMENT BITUBES

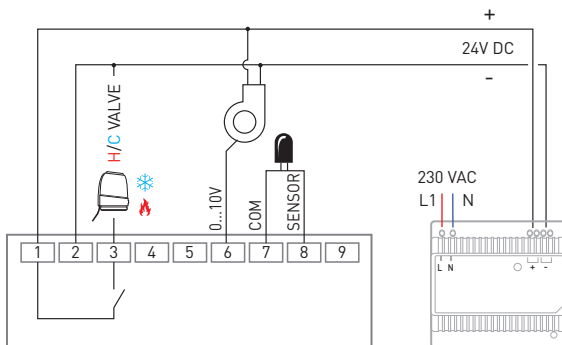

H/C

Chauffer / Refroidir

### RACCORDEMENT 4-TUBES

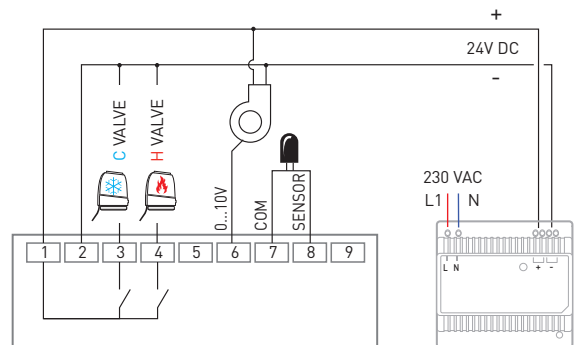

H

Chauffer

C

Refroidir

## TABEAU DE COMMANDE

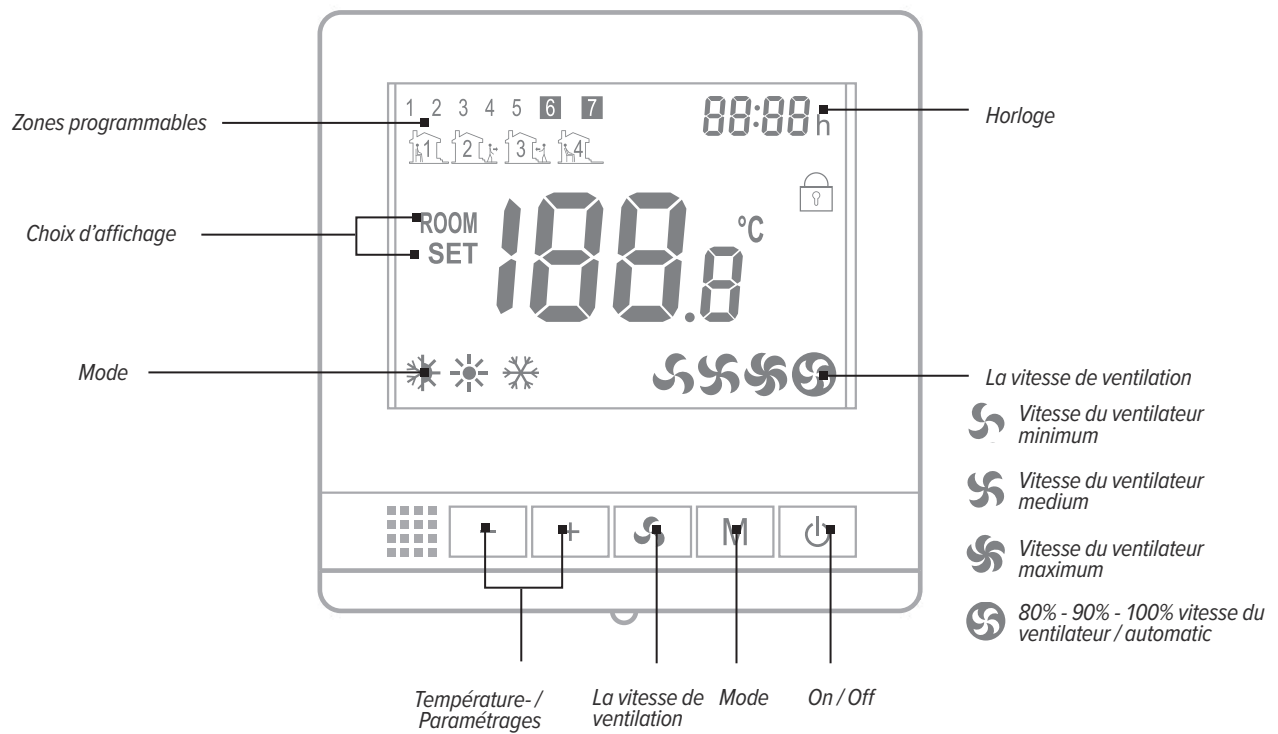

## ZONES PROGRAMMABLES

- poussez 5 secondes sur le bouton “M” pour paramétrer “clock setting” et “day setting” (88:88)
- entrez le mode programmable 5+1+1
- enfoncez “+” et “-” pour régler “on/off time”
- faites défiler le menu avec le bouton “M”
- activez l’heure réglée : poussez 5 secondes sur le bouton “☼”
- pour désactiver l’heure programmée : poussez 5 secondes sur le bouton “☾”

Semaine	Fuseau horaire 1		Fuseau horaire 2	
	Activer	Désactiver	Activer	Désactiver
Icônes				
1...5 lundi ~ vendredi	8:30	12:00	14:00	18:00
6 samedi	9:00	12:00	15:00	18:00
7 dimanche	9:00	12:00	15:00	18:00

## PARAMÉTRAGES

–désactivez le thermostat avec le bouton “⏻”

–pour aller dans le menu, poussez 10 secondes sur les bouton “M” et “+” simultanément jusqu’à ce que „☐” apparaisse. Adaptez les réglages avec les boutons “+” ou “-”.

–faites défiler le menu avec le bouton “M”

MENU	DESCRIPTION	PORTÉE DE RÉGLAGE
01	Correction de la température.	-8°C ... +8°C (+0,5°C)
04	Réglage de la température maximum	+10 °C ... +40°C (+0,5°C)
05	Réglage de la température minimum	+10 °C ... +40°C (+0,5°C)
06	Choix d’affichage	Chambre / Set / Chambre set
07	Protection antigel	+10 °C ... +20°C (+0,5°C)
11	Bande morte	0°C ... +3°C (+0,5°C)
12	Choix d’affichage	Chambre / sol / Chambre sol
13	Selectez bitube/4-tubes	‘2’: raccordement bitubes / ‘4’: raccordement 4-tubes
14	(0-10V) avec bande morte ou non	‘0’:Avec zone morte / ‘1’: Sans zone morte
15	Mémoire interne	‘OF’: ne pas enregistrer / ‘LA’: enregistrer
16	Mode	Chauffer / Refroidir / Chauffer + Refroidir / Auto select (seulement 4-tubes)
17	La vitesse de ventilation	80% - 90% - 100% / Auto mode
18	Vitesse du ventilateur maximum	80% ... 100%
19	Vitesse du ventilateur medium	45% ... 75%
20	Vitesse du ventilateur minimum	20% ... 40%
21	Retour aux réglages d’usine	rE Après la sélection ‘rE’, poussez sur le bouton “⏻” pour accéder à la fenêtre de démarrage. La réparation est réussie.
10dA	Version du logiciel	10dA - Version 21



**Wichtige Informationen:** Lesen Sie diese Anleitung für eine korrekte Installation des Geräts aufmerksam durch. Bitte befolgen Sie diese Anweisungen und bewahren Sie sie auf! Das Gerät muss für Wartungsarbeiten immer zugänglich sein. Nur wenn der Inhalt dieser Anleitung strikt und umfassend beachtet wird, können Fehler vermieden werden und ist ein störungsfreier Gebrauch möglich. Die Nichtbeachtung der Sicherheitshinweise, Montagevorschriften, Anweisungen, Warnungen und Hinweise in diesem Dokument kann zu Körperverletzungen oder Schäden am Gerät führen. Bitte bewahren Sie diese Anweisungen. Jaga n.v. kann nicht für Schäden haftbar gemacht werden, die durch Nichtbeachtung dieser Gebrauchsanweisung verursacht wurden.

**PRODUKTBESCHREIBUNG**

- 2-Rohr und 4-Rohr Anschluss:
  - 4-Rohr Anschluss: Heizen / Kühlen / Auto-change-over
  - 2-rohr anschluss: Heizen / Kühlen
- automatische oder manuelle Steuerung der Lüftergeschwindigkeit
- Montage auf Einbaudose mit Schrauben
- programmierbare Zeitzonen (5+1+1): Montag - Freitag (1-5), Samstag (6), Sonntag (7)
- 0-10V Ausgang
- Regelung der Ventile mit 24V AC/DC thermoelektrischer Stellantrieb
- Möglichkeit, den Lüfter nach Erreichen des "Sollwertes" zu betreiben (Handbetrieb)

JRT-100 / 8751.050012



**TECHNISCHE DATEN**

STROMVERSORGUNG	24V AC/DC
LEISTUNGS-AUFNAHME	200 mA
EINSTELLBEREICH	+10 ... +40°C
RAUMTEMPERATUR	0 ... +40°C
RELATIVE LUFTFEUCHTIGKEIT	85% max
HINTERGRUNDBELEUCHTUNG	Blau
SENSOR	NTC 10K, 3950 Ohm bei 25°C.
GENAUIGKEIT	+ 1°C (+0.5°C)
SICHERHEITSTUFE	IP30
GEHÄUSE	ABS mit UL94-5 selbstlöschenden Kunststoff

**RICHTLINIEN ZUR PLATZIERUNG VON GERÄTEN**

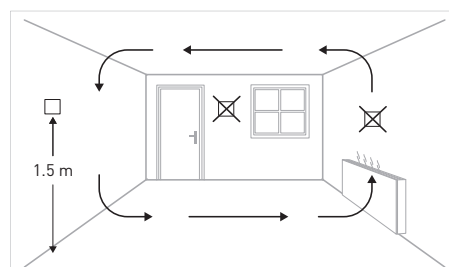

Montieren Sie das Raumthermostat ca. 1,5 m über dem Boden an einer Innenwand, möglichst gegenüber der Heizquelle. Vermeiden Sie Außenwände und Zugluft von Fenstern und Türen, direktes Sonnenlicht und andere Wärmequellen wie Fernseher, Wand- oder Tischlampen, Kamine, Heizungsrohre usw. Stellen Sie sicher, dass der Verriegelungsmechanismus auf der Unterseite des Thermostats leicht zugänglich ist.

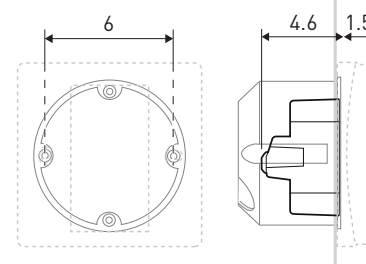

Montieren Sie das Raumthermostat JRT.100 in einer Unterputzdose mit Schraublöchern in einem Abstand von 60 mm von der Mitte zur Befestigung des Thermostats. Mindesttiefe 45 mm (Tiefe abhängig von der Verkabelung). Die Innengröße der Box muss mindestens Ø60mm oder 50x50mm betragen.

**ABMESSUNGEN**

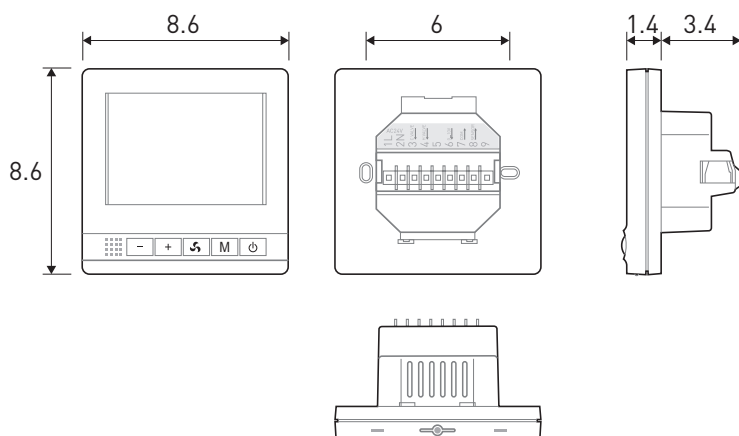

**CE-ZEICHEN**

Das CE-Zeichen zeigt an, dass dieses Gerät die grundlegenden Anforderungen der Richtlinie erfüllt über:

- EN 61000-6-3:2007+A1:2011
- EN 61000-3-2:2006+A1:2009+A2:2009
- EN 61000-3-3:2008
- EN 61000-6-1:2007

**ANLEITUNG**

[www.jaga.com/downloads/Briza/Manual\\_JRT100.pdf](http://www.jaga.com/downloads/Briza/Manual_JRT100.pdf)



## INSTALLATION

**Wichtige Informationen:** Sicherstellen, dass die elektrische Versorgungsanlage den geltenden Sicherheitsnormen des Nutzerlandes entsprechen.

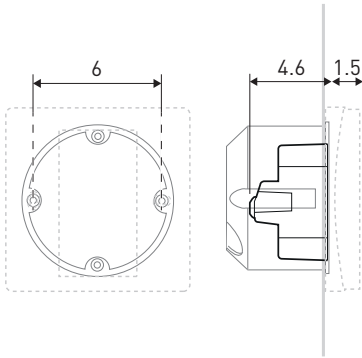

Montieren Sie eine Unterputzdose mit Schraubblöchern in einem Abstand von 60 mm von der Mitte zur Befestigung des Thermostats.

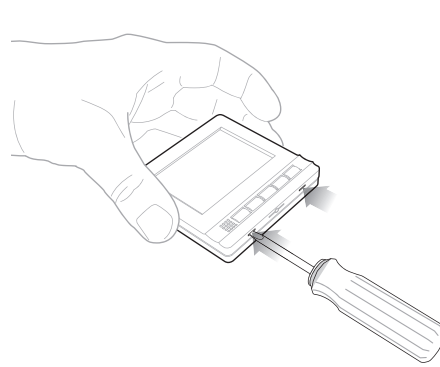

Entfernen Sie vorsichtig die Frontplatte

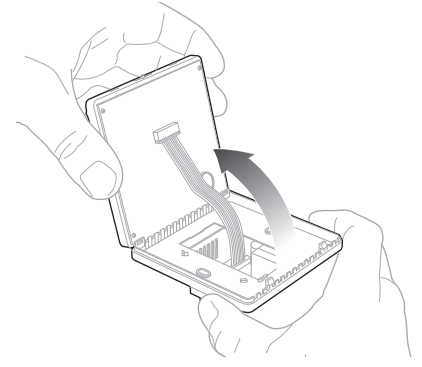

Heben Sie die Frontplatte vorsichtig von der Hinterplatte ab.

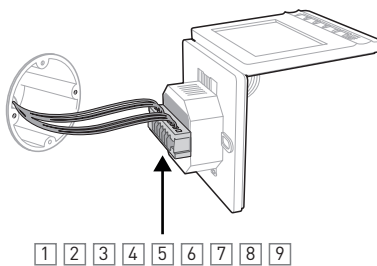

1 2 3 4 5 6 7 8 9

Schließen Sie das Gerät elektrisch an

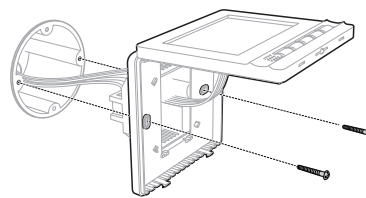

Anhand von 2 Schrauben befestigen Sie den Thermostat auf die Einbaudose. Nicht zu fest anziehen.

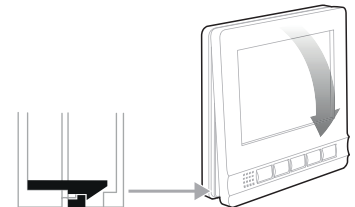

Bringen Sie die Frontplatte wieder an

## ANSCHLUSSDIAGRAMM

Trennen Sie das Gerät vom Stromnetz, indem Sie den Hauptschalter ausschalten, bevor Sie Reinigungs- und Wartungsarbeiten durchführen. Warten Sie, bis die Teile abgekühlt sind, um Verbrennungen zu vermeiden.

### 2-ROHR ANSCHLUSS

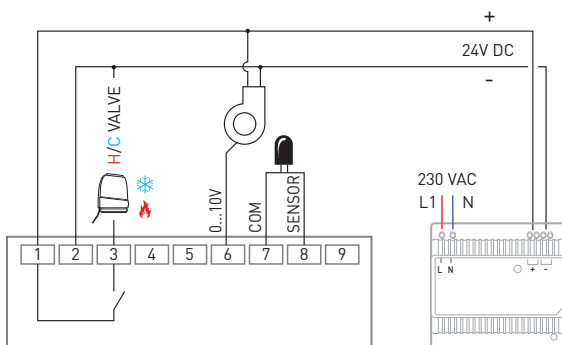

H/C Heizen / Kühlen

### 4-ROHR ANSCHLUSS

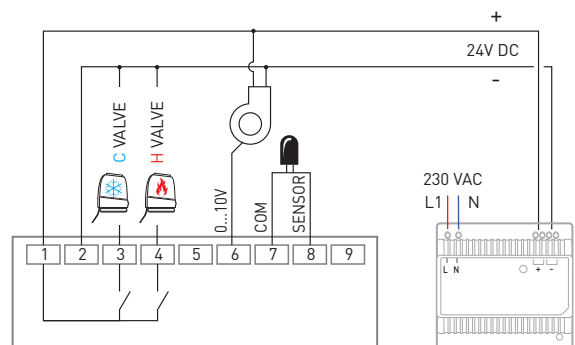

H Heizen C Kühlen

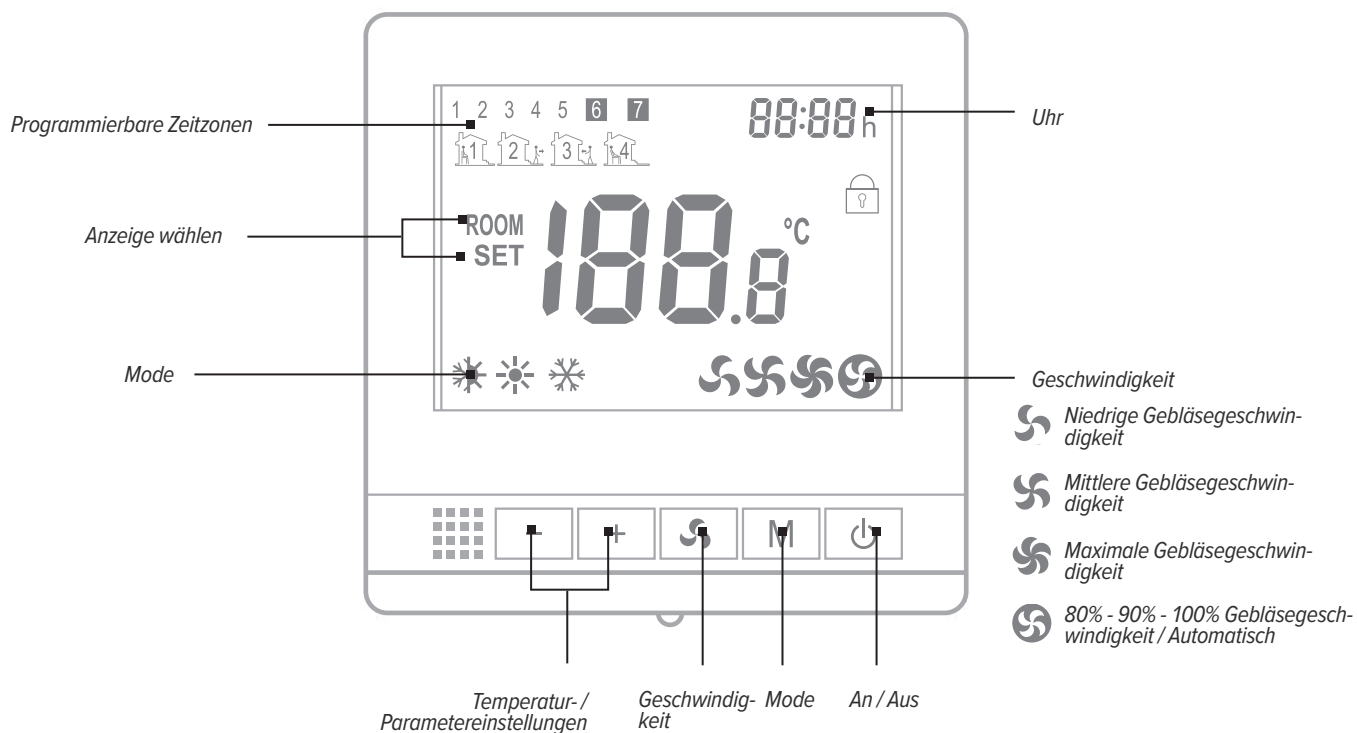

**PROGRAMMIERBARE ZEITZONEN**

- Drücken Sie 5 Sek. auf die "M"-Taste um "clock setting" und "day setting" einzustellen. (00:00)
- Führen Sie 5+1+1 programmierbare Mode ein.
- drücken Sie "+" und "-" um "on/off Zeit" einzustellen.
- mit der "M"-Taste durch das Menü skrollen.
- Aktivieren Sie die eingestellte Zeit durch drücken den "Fan" Taste während 5 Sek.
- Um die programmierte Zeit zu deaktivieren drücken Sie 5 Sek. Die "Off" -Taste.

Woche	Zeitzone 1		Zeitzone 2	
	Einschalten	Ausschalten	Einschalten	Ausschalten
Symbole				
1...5 Montag ~ Freitag	8:30	12:00	14:00	18:00
6 Samstag	9:00	12:00	15:00	18:00
7 Sonntag	9:00	12:00	15:00	18:00

## PARAMETEREINSTELLUNGEN

–Thermostat ausschalten via ““ Taste

–Um zum Menü zu gelangen drücken Sie gleichzeitig 10 Sek. auf “M” und “+” bis „M“ erscheint. Verändern Sie die Einstellungen via “+” oder “-“.

–mit der “M“-Taste durch das Menü skrollen.

MENÜ	BESCHREIBUNG	EINSTELLBEREICH
01	Eingestellte Temperatur	-8°C ... +8°C (+0,5°C)
04	Sollwert Obergrenze	+10 °C ... +40°C (+0,5°C)
05	Sollwert Untergrenze	+10 °C ... +40°C (+0,5°C)
06	Anzeige wählen	Raum / Set / Raum set
07	Schutz Tieftemperatur	+10 °C ... +20°C (+0,5°C)
11	Totes Band	0°C ... +3°C (+0,5°C)
12	Anzeige wählen	Raum / Boden / Raum vloer
13	2-Rohr/4-Rohr wählen	'2': 2-rohr anschluss / '4': 4-Rohr Anschluss
14	(0-10V) Mit oder ohne totes Band wählen	'0':Mit Totes Band / '1': Ohne Totes Band
15	Speicher zurück setzen	'OF': nicht behalten / 'LA': behalten
16	Mode	Heizen / Kühlen / Heizen + Kühlen / Auto select (nur 4-Rohr)
17	Geschwindigkeit	80% - 90% - 100% / Auto mode
18	Maximale Gebläsegeschwindigkeit	80% ... 100%
19	Mittlere Gebläsegeschwindigkeit	45% ... 75%
20	Niedrige Gebläsegeschwindigkeit	20% ... 40%
21	Zurück zu den Werkseinstellungen	rE Nachdem Sie 'rE' gewählt haben drücken Sie “  “ um zum Startfenster zurück zu kehren. Speicherung erfolgreich.
10dA	Software Version	10dA - Version 21

**Important info:** The unit must be installed by a certified installer in accordance with the installation instructions and the local building codes. Please follow this instruction manual and file it somewhere safe! The unit must always be accessible for maintenance and inspection.. Jaga n.v. cannot be held liable for damage due to non-compliance with this manual.

**PRODUCT DESCRIPTION**

- 2-pipe and 4-pipe connection:
  - 4-pipe connection: Heating / Cooling / Auto-change-over
  - 2-pipe connection: Heating / Cooling
- automatic or manual fan speed control
- mounting on mounting box with screws
- programmable time zones (5+1+1): Monday - Friday (1-5), Saturday (6), Sunday (7)
- 0-10V exit
- valve control with 24V AC / DC thermoelectric motor
- possibility to run the fan once the "set point" has been reached (manual operation)

**JRT-100 / 8751.050012**



EN

**TECHNICAL DATA**

POWER SUPPLY	24V AC/DC
POWER CONSUMPTION	200 mA
SETTING RANGE	+10 ... +40°C
AMBIENT TEMPERATURE	0 ... +40°C
RELATIVE HUMIDITY	85% max
BACK-LIGHT	Blue
SENSOR	NTC 10K, 3950 ohm at 25 °C
ACCURACY	+ 1°C (+0.5°C)
SAFETY CLASS	IP30
HOUSING	ABS with UL94-5 flame retardant plastic

**DEVICE INSTALLATION GUIDELINES**

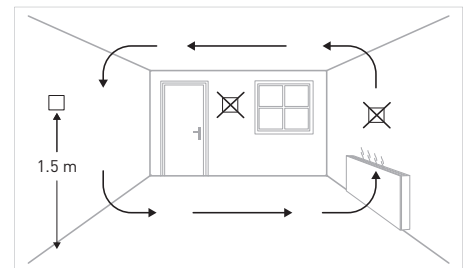

Install the room thermostat at approximately 1.5 m above the floor against an interior wall and opposite the heating source if possible. Avoid the outer walls, draft coming from the windows and doors, direct sunlight and other heat sources such as TVs, wall or table lamps, fire places, heating pipes, etc. Ensure that the locking mechanism on the bottom of the thermostat is easily accessible.

**DIMENSIONS**

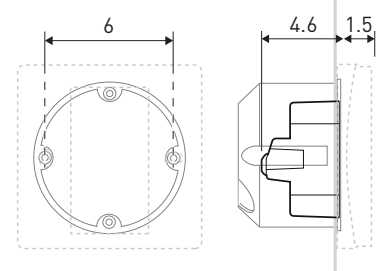
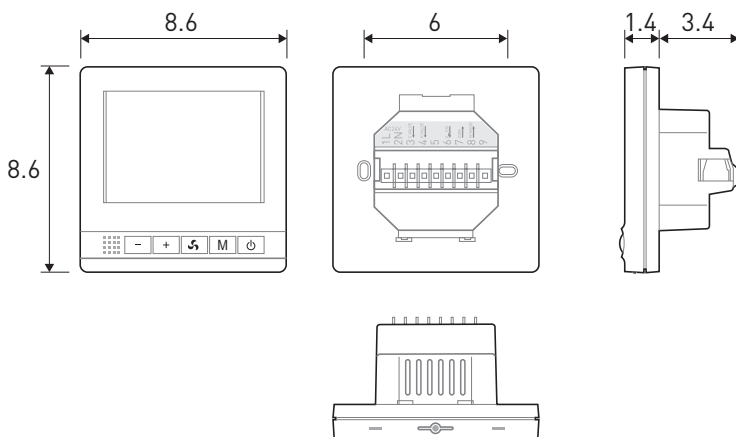

Mount the JRT.100 Room thermostat in a flush mounting box with screw holes at a 60 cm distance from the center. Minimum depth 45mm, (the depth depends on the wiring). The internal dimensions of the box should be at least Ø60mm or 50x50mm.

**CE MARK**

- The CE mark indicates that this device meets the basic requirements of the directive on:
- EN 61000-6-3:2007+A1:2011
  - EN 61000-3-2:2006+A1:2009+A2:2009
  - EN 61000-3-3:2008
  - EN 61000-6-1:2007

**MANUAL**

[www.jaga.com/downloads/Briza/Manual\\_JRT100.pdf](http://www.jaga.com/downloads/Briza/Manual_JRT100.pdf)



## INSTALLATION

**Important info:** Make sure the electrical supply system complies with current National safety regulations.

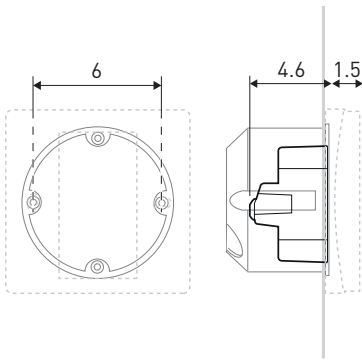

Mount a flush mounting box with screw holes at a 60 mm distance from the center.

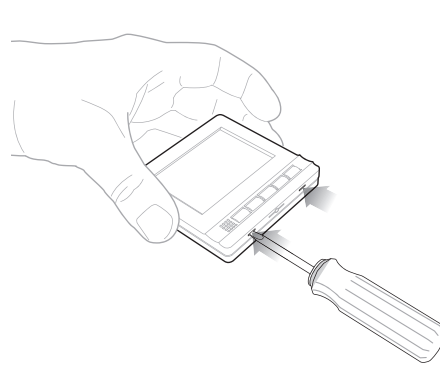

Carefully remove the front panel

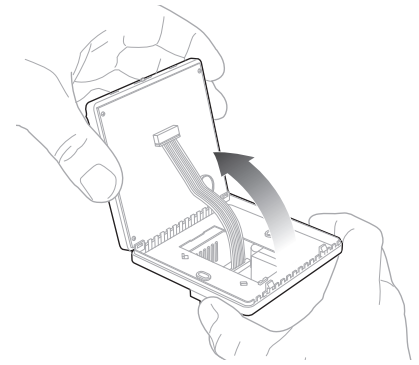

Carefully turn the front panel away from the rear panel.

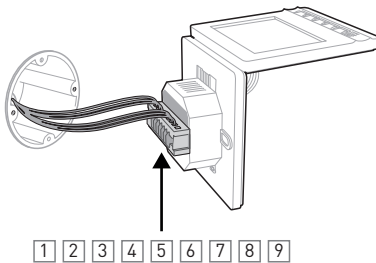

Connect the device electrically.

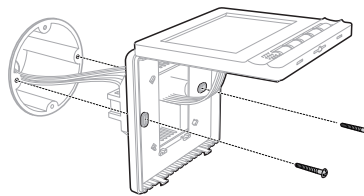

Attach the thermostat to the flush-mounted box with two screws. Do not over tighten.

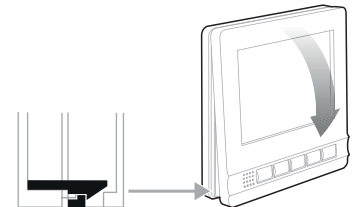

Put the front panel back in place

## CONNECTION DIAGRAM

Always use the main disconnect switch to isolate the unit from the mains before carrying out any maintenance or inspection work.

### 2-PIPE CONNECTION

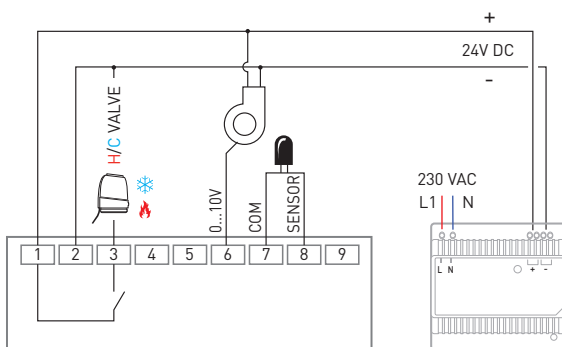

H/C

Heating / Cooling

### 4-PIPE CONNECTION

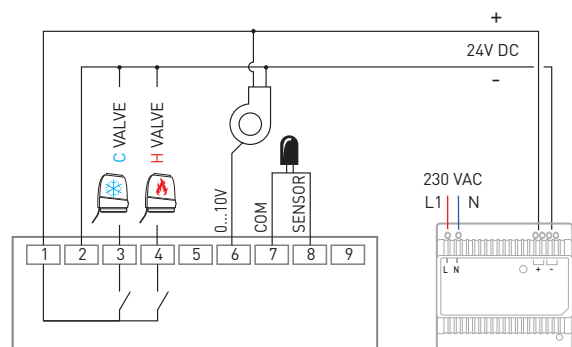

H

Heating

C

Cooling

## CONTROL PANEL

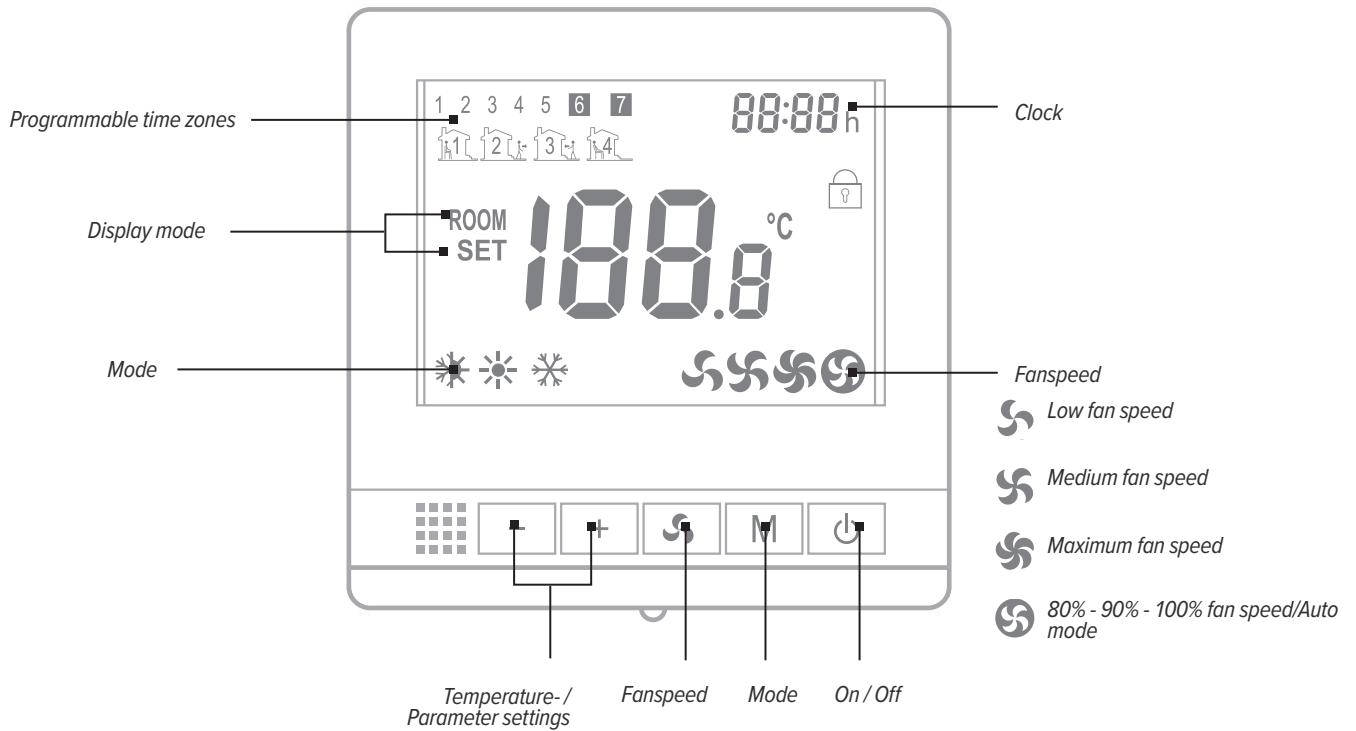

## PROGRAMMABLE TIME ZONES

- press the "M" button for 5 seconds to enter the "clock setting" and the "day setting. (88:88)
- enter 5 + 1 + 1 programmable mode
- push "+" and "-" to set "on / off time"
- scroll through the menu with the "M" button.
- activate the set time: press the "⌚" button for 5 seconds.
- to deactivate the programmed time: press the "⌚" button for 5 seconds.

Week	Time zone 1		Time zone 2	
	Switch on	Switch off	Switch on	Switch off
Icons				
1...5 Monday - Friday	8:30	12:00	14:00	18:00
6 Saturday	9:00	12:00	15:00	18:00
7 Sunday	9:00	12:00	15:00	18:00

## PARAMETER SETTINGS

–switch the thermostat off with the “” button

–to go to the menu, press the “M” and “+” buttons simultaneously for 10 sec. until “” appears. Adjust the settings with the “+” or “-“ buttons.

–scroll through the menu with the “M” button.

MENU	DESCRIPTION	ADJUSTABLE
01	Temp. Offset	-8°C ... +8°C (+0,5°C)
04	Maximum temperature	+10 °C ... +40°C (+0,5°C)
05	Minimum temperature	+10 °C ... +40°C (+0,5°C)
06	Display mode	Room / Set / Room set
07	Frost protection	+10 °C ... +20°C (+0,5°C)
11	Dead Band	0°C ... +3°C (+0,5°C)
12	Display mode	Room / floor / Room vloer
13	2-pipes/4-pipes select	'2': 2-pipe connection / '4': 4-pipe connection
14	(0-10V) select dead band or not	'0':With dead band / '1': Without dead band
15	Reboot memory	'OF': do not save / 'LA': save
16	Mode	Heating / Cooling / Heating + Cooling / Auto select (4-pipe only)
17	Fanspeed	80% - 90% - 100% / Auto mode
18	Maximum fan speed	80% ... 100%
19	Medium fan speed	45% ... 75%
20	Low fan speed	20% ... 40%
21	Factory reset	rE After selecting “rE”, press the “  ” button to go to the startup window. Recovery was successful.
10dA	Software version	10dA - Version 21