

jaga

CLIMATE DESIGNERS

Heizen 

IGUANA ARCO & VISIO € 2022.DE

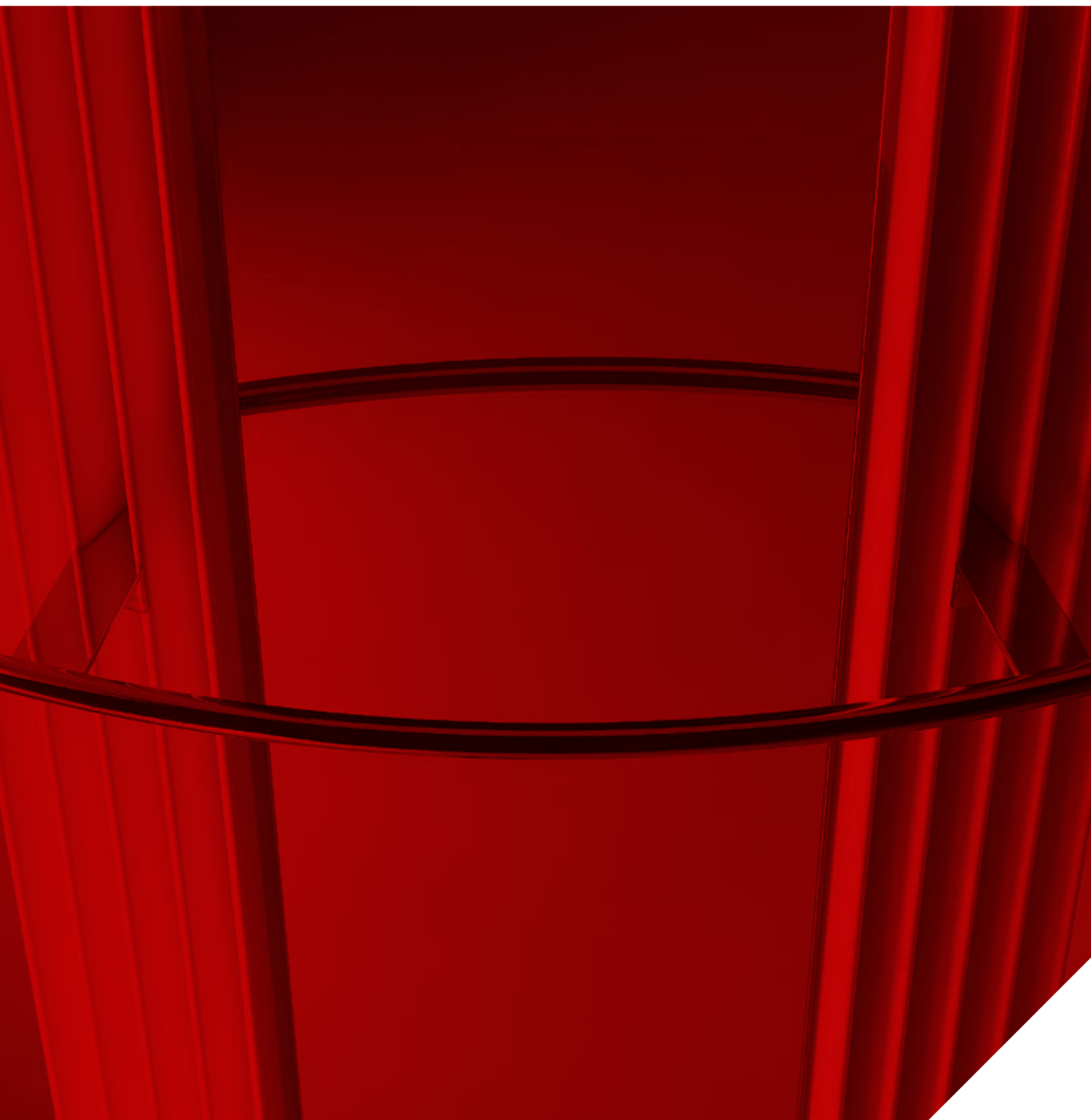

jaga

CLIMATE DESIGNERS

IGUANA ARCO & VISIO

Die Symbolik einer
strahlenden Sonne

Wärme mit Symbolwert. Inspiriert aus einer Kinderzeichnung einer strahlenden Sonne.

Bei Arco sind die dreieckigen Strahlungsrohren in einer leichten Krümmung aufgebaut, so dass der Arco von jedem Blickwinkel aus immer einen neuen Anblick bietet.

Beim Iguana Visio wurde zur hohen Funktionalität noch ein Spiegel hinzugefügt. Ideal für die Eingangshalle, das Badezimmer oder das Schlafzimmer.

Auch erhältlich als Plus Version für niedrige Wassertemperaturen.



Top 10
Design
Award
Winner
2000

ISH 1999
DESIGN PLUS
Award Winner 1999

IGUANA VISIO Aluminium 006, Option Handtuchhalter





IGUANA ARCO

ABMESSUNGEN (in cm)



ARCO ARCO PLUS

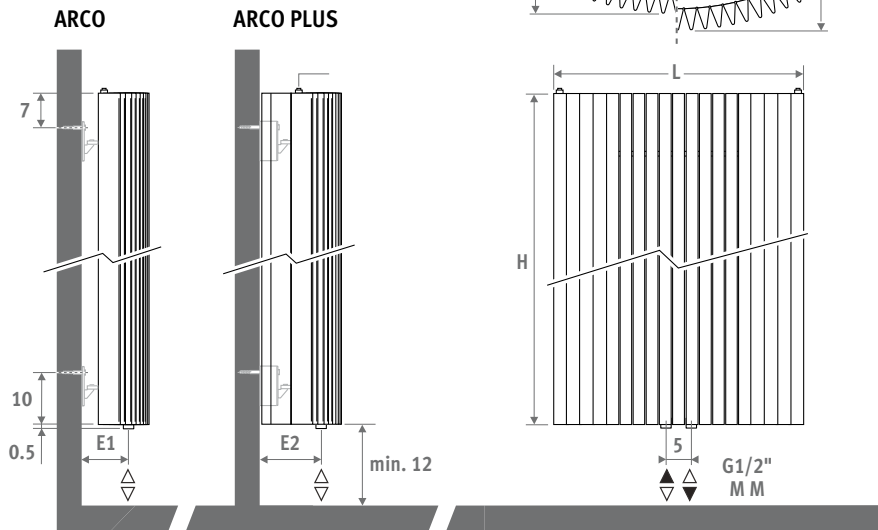

L	C	D1	D2	E1	E2
29.8	10	10.1	14.1	4.1	8.1
41.0	20	11.1	16.1	5.1	10.1
51.9	30	12.7	17.7	6.7	11.7
62.5	40	12.2	17.2	6.2	11.2
73.3	50	13.7	18.7	7.7	12.7
83.9	60	15.7	20.7	9.7	14.7

LIEFERUNG

- Mittenanschluss MM unten
- Wandbefestigungssatz
- 2 chromierte Entlüfter G1/8"
- Iguana Plus ist mit 2 Seitenpaneelen ausgestattet

FARBEN

Umweltfreundlich lackiert mit kratz- und stossfester Oberflächenbeschichtung mit hoher UV-Beständigkeit.

Standard Farben:

- Verkehrsweiß RAL 9016 (333), satinmatt
- sandstrahlgrau (001), fein strukturierter Metallack

Andere Farben: Siehe Farbkarte.

ANSCHLUSS

Obenanschluss:
Anschlusskode MM in 45 oder 54 ändern (1ste Ziffer ist Vorlauf).

Kein Strahlrohr erforderlich. Einen Entlüfter an die Zentralheizungsleitung montieren.

Einrohranschluss:

Anschlusssätze 41, 42, 48 oder 49.
Max. 2 Heizkörper auf einen Heizkreis.

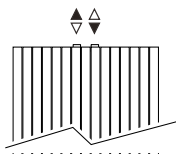

ANSCHLUSSSÄTZE

Um die Wärmeleistung des Modells Iguana zu gewährleisten, empfiehlt Jaga die Anwendung von Rohrdurchmesser 15/1 oder größer unter Berücksichtigung der Druckverluste.

Anschlusssatz zur Wand mit einem Deco-Pro Ventil

Inklusive Thermostatkopf und Klemmringverschraubungen



Satz 48 GEBÜSTETER EDELSTAHL €

CODE.PW3.PS.1... 249,00

Satz 41 CHROMIERT €

CODE.PW3.AW.1... 107,00

CODE.PW3.AC.1... 120,00

Kode Klemmringverschraubung angeben

Präzisionsmetallrohr 15/1 115

Präzisionsmetallrohr 16/1 116

Präzisionsmetallrohr 18/1 118

VPE/ALU 16/2 316

VPE/ALU 18/2 318

Andere Anschlüsse

Siehe "Anschlusssätze und Ventile Eye-catchers" für alle Anschlussmöglichkeiten und technische Informationen.

OPTIONEN

Handtuchhalter / Garderobenhalter aus verchromtem Aluminium

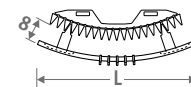

Garderobenhalter besteht aus Handtuchhalter und 5 Kleiderhaken.

Artikel-Nr.	L	L Heizkörper	€
Handtuchhalter			
9087.023550	55	41-51	302,00
9087.023656	66	62-73-83	302,00



IGUANA MIT HANDTUCHHALTER:

kombinieren Sie Funktionalität mit einer hohen Wärmeleistung.

Artikel-Nr.	L	L Heizkörper	€
Garderobenhalter			
9087.024550	55	41-51	349,00
9087.024656	66	62-73-83	349,00



ARCO

Kode	Höhe	Länge	Farbe	Anschl.
ARCW . 180	029 .	XXX	/MM	
Farbkode ausfüllen _____				

	Watt 75/65	Watt 55/45	€ st. Farbe	€ andere
--	---------------	---------------	----------------	-------------

L H 180

029	791	394	706,00	847,00
041	1079	538	921,00	1105,00
051	1366	681	1137,00	1365,00
062	1654	824	1354,00	1625,00
073	1941	967	1569,00	1883,00
083	2229	1111	1785,00	2141,00

L H 192

029	813	406	732,00	879,00
041	1109	554	958,00	1150,00
051	1404	701	1182,00	1418,00
062	1700	849	1408,00	1689,00
073	1995	996	1633,00	1959,00
083	2291	1144	1858,00	2228,00

L H 200

029	826	413	749,00	899,00
041	1127	564	982,00	1177,00
051	1427	714	1212,00	1455,00
062	1727	864	1443,00	1732,00
073	2028	1014	1675,00	2010,00
083	2328	1164	1906,00	2287,00

L H 220

029	858	431	792,00	950,00
041	1170	587	1040,00	1247,00
051	1482	744	1286,00	1543,00
062	1794	900	1535,00	1842,00
073	2106	1057	1782,00	2138,00
083	2418	1213	2029,00	2434,00

L H 240

029	886	446	834,00	1003,00
041	1208	608	1098,00	1318,00
051	1530	770	1360,00	1633,00
062	1852	932	1624,00	1949,00
073	2174	1094	1887,00	2264,00
083	2496	1256	2150,00	2580,00

IGUANA ARCO

ARCO PLUS

Kode	Höhe	Länge	Farbe	Anschl.
ARPW . 180	029 .	XXX	/MM	
Farbkode ausfüllen _____				

	Watt 75/65	Watt 55/45	€ st. Farbe	€ andere
--	---------------	---------------	----------------	-------------

L H 180

029	999	492	812,00	974,00
041	1362	670	1059,00	1271,00
051	1725	849	1308,00	1570,00
062	2088	1027	1557,00	1868,00
073	2452	1207	1804,00	2165,00
083	2815	1385	2052,00	2462,00

L H 192

029	1046	516	842,00	1011,00
041	1427	704	1101,00	1322,00
051	1807	892	1358,00	1631,00
062	2187	1080	1618,00	1942,00
073	2568	1268	1877,00	2253,00
083	2948	1455	2137,00	2563,00

L H 200

029	1076	532	862,00	1034,00
041	1467	726	1129,00	1354,00
051	1858	919	1394,00	1674,00
062	2249	1112	1659,00	1992,00
073	2641	1306	1925,00	2312,00
083	3032	1500	2193,00	2631,00

L H 220

029	1146	569	911,00	1093,00
041	1563	777	1195,00	1433,00
051	1980	984	1479,00	1774,00
062	2397	1191	1764,00	2117,00
073	2813	1398	2048,00	2459,00
083	3230	1605	2332,00	2799,00

L H 240

029	1210	604	960,00	1153,00
041	1650	824	1264,00	1516,00
051	2090	1043	1566,00	1878,00
062	2530	1263	1868,00	2242,00
073	2970	1483	2171,00	2604,00
083	3410	1702	2472,00	2967,00

Wärmeleistung nach EN442 bei 20°C



IGUANA VISIO

ABMESSUNGEN (in cm)



VISIO VISIO PLUS

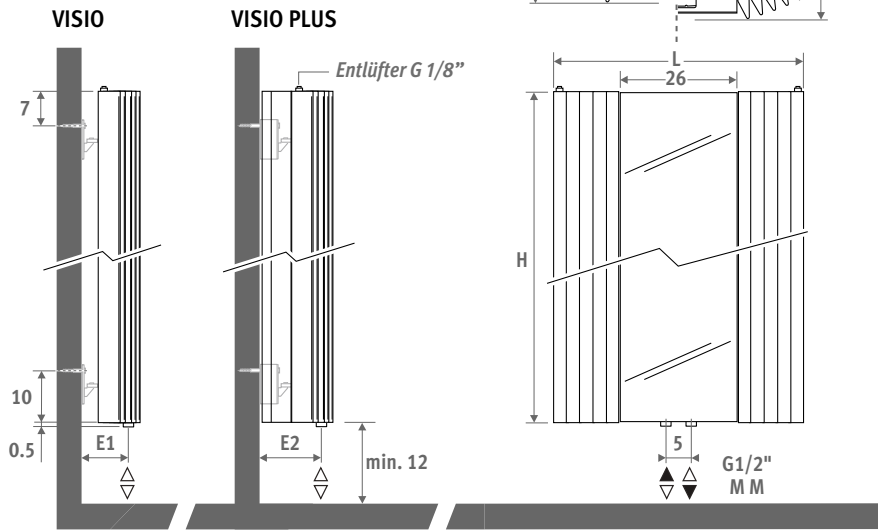

L	C	D1	D2	E1	E2
51.9	30	10.5	15.5	6.7	11.7
62.5	40	11.0	16.0	6.2	11.2
73.3	50	12.5	17.5	7.7	12.7

LIEFERUNG

- Mittenanschluss MM unten
- Wandbefestigungsatz
- 2 chromierte Entlüfter G1/8"
- Iguana Plus ist mit 2 Seitenpaneelen ausgestattet

FARBEN

Umweltfreundlich lackiert mit kratz- und stossfester Oberflächenbeschichtung mit hoher UV-Beständigkeit.

Standard Farben:

- Verkehrsweiß RAL 9016 (333), satinnatt
- Sandstrahlgrau (001), fein strukturierter Metallack

Andere Farben: Siehe Farbkarte.

ANSCHLUSS

Obenanschluss:
Anschlusskode MM in 45 oder 54 ändern (1ste Ziffer ist Vorlauf).

Kein Strahlrohr erforderlich. Einen Entlüfter an die Zentralheizungsleitung montieren.

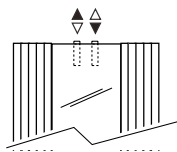

Einrohranschluss:

Anschlussätze 41, 42, 48 oder 49.
Max. 2 Heizkörper auf einen Heizkreis.

ANSCHLUSSSÄTZE

Um die Wärmeleistung des Modells Iguana zu gewährleisten, empfiehlt Jaga die Anwendung von Rohrdurchmesser 15/1 oder größer unter Berücksichtigung der Druckverluste.

Anschlussatz zur Wand mit einem Deco-Pro Ventil

Inklusive Thermostatkopf und Klemmringverschraubungen



Satz 48 GEBÜSTETER EDELSTAHL €

CODE.PW3.PS.1... 249,00

Satz 41 CHROMIERT €

CODE.PW3.AW.1... 107,00

CODE.PW3.AC.1... 120,00

Kode Klemmringverschraubung angeben

Präzisionsmetallrohr 15/1 115

Präzisionsmetallrohr 16/1 116

Präzisionsmetallrohr 18/1 118

VPE/ALU 16/2 316

VPE/ALU 18/2 318

Andere Anschlüsse

Siehe "Anschlussätze und Ventile Eye-catchers" für alle Anschlussmöglichkeiten und technische Informationen.

OPTIONEN

Handtuchhalter / Garderobenhalter aus verchromtem Aluminium

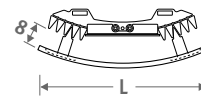

Garderobenhalter besteht aus Handtuchhalter und 5 Kleiderhaken.

Artikel-Nr.	L	L Heizkörper	€
Handtuchhalter			
9087.023550	55	41-51	302,00
9087.023656	66	62-73-83	302,00



IGUANA MIT HANDTUCHHALTER:

kombinieren Sie Funktionalität mit einer hohen Wärmeleistung.

Artikel-Nr.	L	L Heizkörper	€
Garderobenhalter			
9087.024550	55	41-51	349,00
9087.024656	66	62-73-83	349,00



VISIO

Kode	Höhe	Länge	Farbe	Anschl.
VISW . 180	051 .	XXX	/MM	
Farbkode ausfüllen _____				

	Watt 75/65	Watt 55/45	€	
			st. Farbe	andere
L H 180			977,00	1171,00
062	1007	502	1166,00	1398,00
073	1294	645	1339,00	1606,00
L H 200				
051	751	376	1038,00	1243,00
062	1051	526	1240,00	1489,00
073	1352	676	1426,00	1712,00
L H 220				
051	780	391	1096,00	1315,00
062	1092	548	1314,00	1577,00
073	1404	705	1514,00	1816,00

IGUANA VISIO

VISIO PLUS

Kode	Höhe	Länge	Farbe	Anschl.
VIPW . 180	051 .	XXX	/MM	
Farbkode ausfüllen _____				

	Watt 75/65	Watt 55/45	€	
			st. Farbe	andere
L H 180				
051	908	447	1124,00	1348,00
062	1271	625	1341,00	1609,00
073	1634	804	1538,00	1847,00
L H 200				
051	978	484	1193,00	1430,00
062	1369	677	1426,00	1712,00
073	1760	871	1640,00	1968,00
L H 220				
051	1042	518	1261,00	1513,00
062	1459	725	1513,00	1814,00
073	1876	932	1741,00	2088,00

Wärmeleistung nach EN442 bei 20°C



jaga

CLIMATE DESIGNERS

Jaga Deutschland GmbH

Adenauerstrasse 20
D-52146 Würselen
T +49 (0)240 589 241 40
info@jaga.de
www.jaga.com

Jaga N.V Austria Südtirol/Swiss

Herr Ewald Apperle
Josef-Koch-Straße 28
6460 Imst
T +43 (0)650 800 80 99
jaga-austria@aon.at
www.jaga.com

Jaga Schweiz und Norditalien

Herr Helmut Melchior
T +49 (0)152 225 996 70
hmelchior@jaga.de
www.jaga.com

Alle anderen Länder
Jaga International - Verbindingslaan 16 - B-3590 Diepenbeek
T +32 (0)11 29 41 16 - F +32 (0)11 29 41 60 - export@jaga.com - www.jaga.com

Diese Preisliste ist treu dem letzten Stand unserer Produkte erstellt worden.
Da die Entwicklung sowie die Erneuerung der Produkte zeitlos weiter geht,
sind alle Angaben bei eventuellen Änderungen unter Vorbehalt.
Preise in Euro, ohne MwSt. Preise gültig ab 1. Januar 2022.
Hiermit werden alle vorhergehenden Preislisten ungültig.