



**jaga**

**TEMPO**  
Données Techniques

# TEMPO

## APERÇU ÉCHANGEURS DE CHALEUR

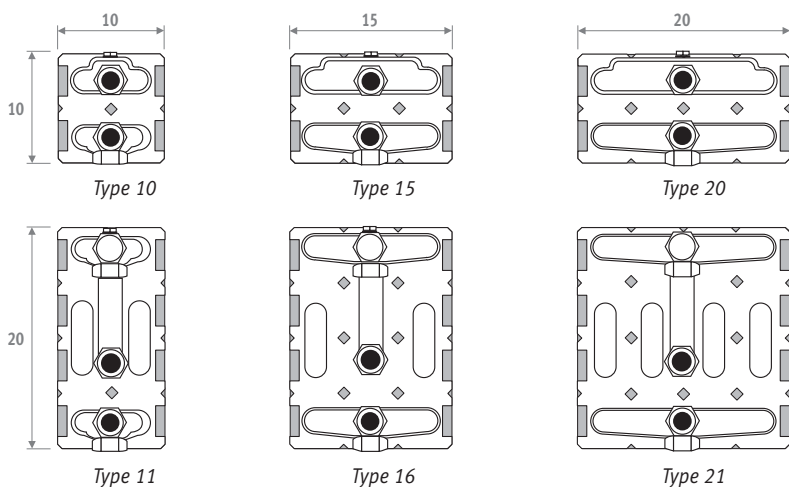

## POIDS / CONTENU EN EAU



Poids et contenu en eau sans emballage ou options..

MODÈLE MURAL POIDS (EN KG/MÈTRE)							
Type	H	20	30	40	50	60	70
10		5.4	6.6	7.8	9.0	10.3	11.5
11	---		8.2	9.4	10.7	11.9	13.1
15		6.7	8.1	9.5	10.8	12.2	13.6
16	---		10.8	12.2	13.6	14.9	16.3
20		8.3	9.8	11.3	12.9	14.4	15.9
21	---		13.4	14.9	16.4	17.9	19.4

CONTENU EN EAU (EN LITRE/MÈTRE)	
Type	Toutes hauteurs
10	0.65
11	1.33
15	0.98
16	1.98
20	1.32
21	2.66

MODÈLE SUR PIEDS POIDS (EN KG/MÈTRE)					
Type	H	20	30	40	50
10		8.2	10.2	12.2	14.2
11	---		11.9	13.9	15.9
15		9.7	11.8	14.0	16.1
16	---		14.7	16.9	19.0
20		11.2	13.5	15.7	18.0
21	---		17.1	19.4	21.7

# TEMPO

## COEFFICIENTS DE CORRECTION

### COEFFICIENTS DE CORRECTION VALEUR MOYENNE SUIVANT EN442 - RÉGIME 75/65/20°C

Tv	Tl	Tr	25	30	35	40	45	50	55	60	65	70	75	80	85
90	18		0.45	0.58	0.69	0.79	0.89	0.98	1.07	1.16	1.24	1.34	1.41	1.49	1.56
	20		0.38	0.52	0.63	0.74	0.83	0.92	1.01	1.10	1.18	1.28	1.35	1.43	1.50
	22		0.30	0.46	0.57	0.68	0.78	0.87	0.96	1.04	1.13	1.22	1.30	1.37	1.44
	24		0.20	0.39	0.52	0.62	0.72	0.81	0.90	0.99	1.07	1.15	1.24	1.31	1.38
85	18		0.42	0.54	0.65	0.75	0.84	0.93	1.01	1.10	1.20	1.27	1.34	1.41	
	20		0.36	0.49	0.59	0.69	0.79	0.87	0.96	1.04	1.12	1.21	1.28	1.35	
	22		0.28	0.42	0.54	0.64	0.73	0.82	0.90	0.99	1.06	1.15	1.22	1.30	
	24		0.19	0.36	0.48	0.58	0.68	0.76	0.85	0.93	1.01	1.10	1.17	1.24	
80	18		0.39	0.51	0.61	0.70	0.79	0.88	0.96	1.04	1.12	1.20	1.27		
	20		0.33	0.45	0.56	0.65	0.74	0.82	0.90	0.98	1.07	1.14	1.21		
	22		0.26	0.39	0.50	0.60	0.68	0.77	0.85	0.93	1.01	1.08	1.15		
	24		0.17	0.34	0.45	0.54	0.63	0.72	0.80	0.87	0.96	1.03	1.10		
75	18		0.37	0.47	0.57	0.66	0.74	0.82	0.90	0.99	1.05	1.12			
	20		0.30	0.42	0.52	0.61	0.69	0.77	0.85	0.93	1.00	1.07			
	22		0.24	0.36	0.46	0.55	0.64	0.72	0.79	0.88	0.95	1.01			
	24		0.16	0.31	0.41	0.50	0.59	0.67	0.74	0.83	0.89	0.96			
70	18		0.34	0.44	0.53	0.61	0.69	0.77	0.85	0.92	0.99				
	20		0.28	0.39	0.48	0.56	0.64	0.72	0.80	0.87	0.93				
	22		0.22	0.33	0.43	0.51	0.59	0.67	0.74	0.81	0.88				
	24		0.14	0.28	0.38	0.46	0.54	0.62	0.69	0.76	0.83				
65	18		0.31	0.40	0.49	0.57	0.64	0.71	0.79	0.85					
	20		0.25	0.35	0.44	0.52	0.59	0.66	0.74	0.80					
	22		0.19	0.30	0.39	0.47	0.54	0.61	0.69	0.75					
	24		0.12	0.25	0.34	0.42	0.50	0.57	0.64	0.70					
60	18		0.28	0.37	0.45	0.52	0.59	0.66	0.73						
	20		0.23	0.32	0.40	0.47	0.54	0.62	0.68						
	22		0.17	0.27	0.35	0.43	0.50	0.57	0.63						
	24		0.11	0.23	0.31	0.38	0.45	0.52	0.58						
55	18		0.25	0.33	0.40	0.47	0.55	0.60							
	20		0.20	0.29	0.36	0.43	0.50	0.56							
	22		0.15	0.24	0.32	0.38	0.45	0.51							
	24		0.09	0.20	0.27	0.34	0.40	0.47							
50	18		0.22	0.30	0.36	0.43	0.49								
	20		0.18	0.25	0.32	0.38	0.44								
	22		0.13	0.21	0.28	0.34	0.40								
	24		0.08	0.17	0.24	0.30	0.36								
45	18		0.19	0.26	0.32	0.38									
	20		0.15	0.22	0.28	0.34									
	22		0.11	0.18	0.24	0.30									
	24		0.06	0.14	0.20	0.26									
40	18		0.16	0.22	0.28										
	20		0.12	0.18	0.24										
	22		0.09	0.15	0.20										
	24		0.05	0.12	0.17										
35	18		0.13	0.19											
	20		0.10	0.15											
	22		0.07	0.12											
	24		0.03	0.09											
30	18		0.10												
	20		0.07												
	22		0.04												
	24		0.02												

*Les puissances données à  $\Delta T$  50 et  $\Delta T$  30 sont des valeurs exacts.  $\Delta T$  50 a été mesuré,  $\Delta T$  30 a été calculé selon EN 442. Pour tous les autres  $\Delta T$ , ce table vous donnera des coefficients de correction moyens, valable pour toutes les dimensions.*

# TEMPO - PERTES DE CHARGE

## PERTE DE CHARGE TYPE 10

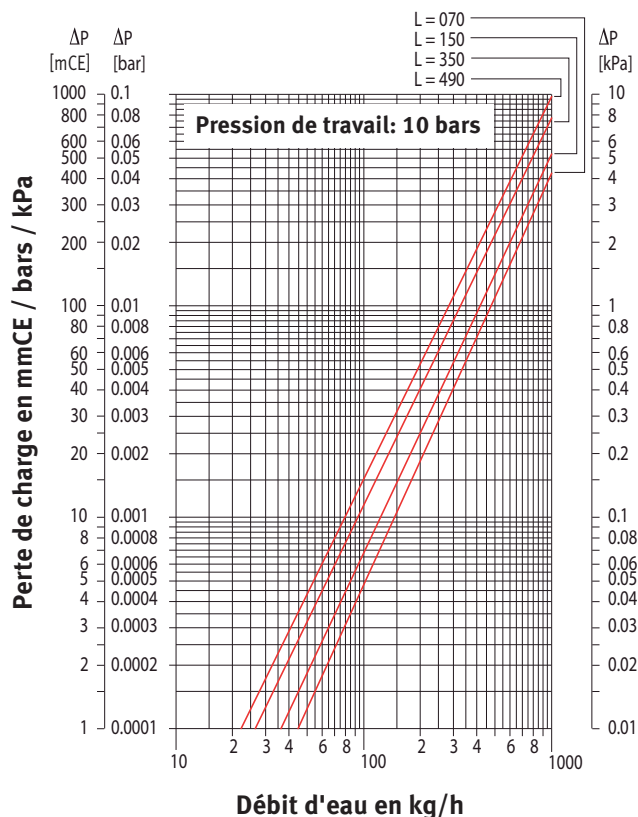

## PERTE DE CHARGE TYPE 11

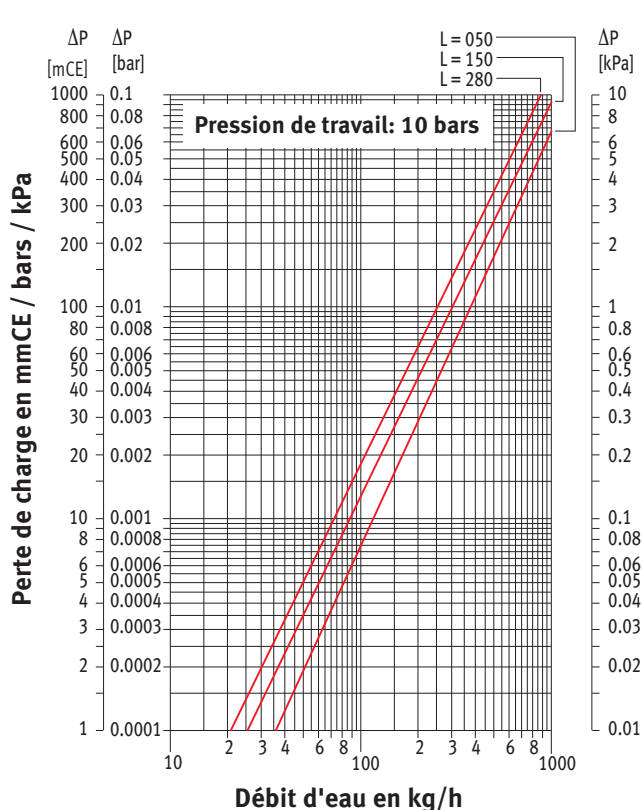

## PERTE DE CHARGE TYPE 15

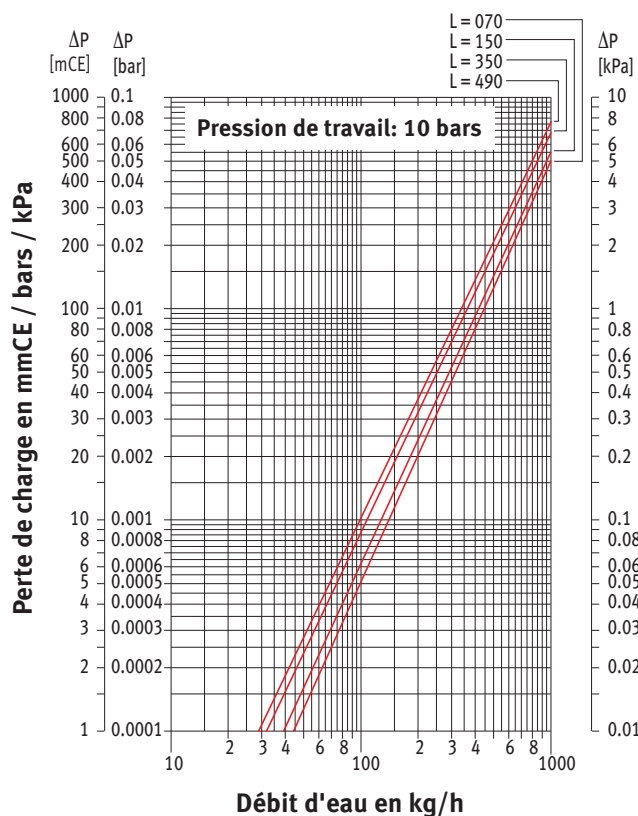

## PERTE DE CHARGE TYPE 16

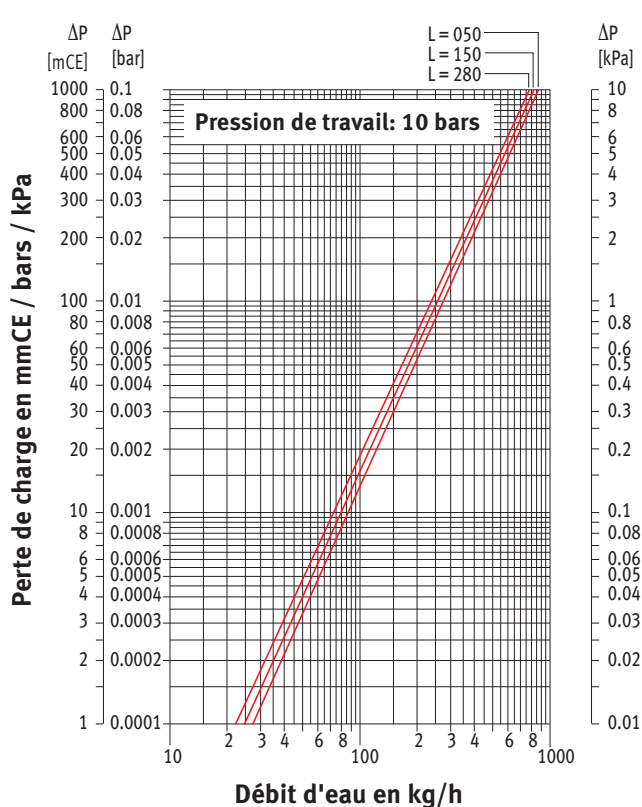

# TEMPO ■ PERTES DE CHARGE

## PERTE DE CHARGE TYPE 20

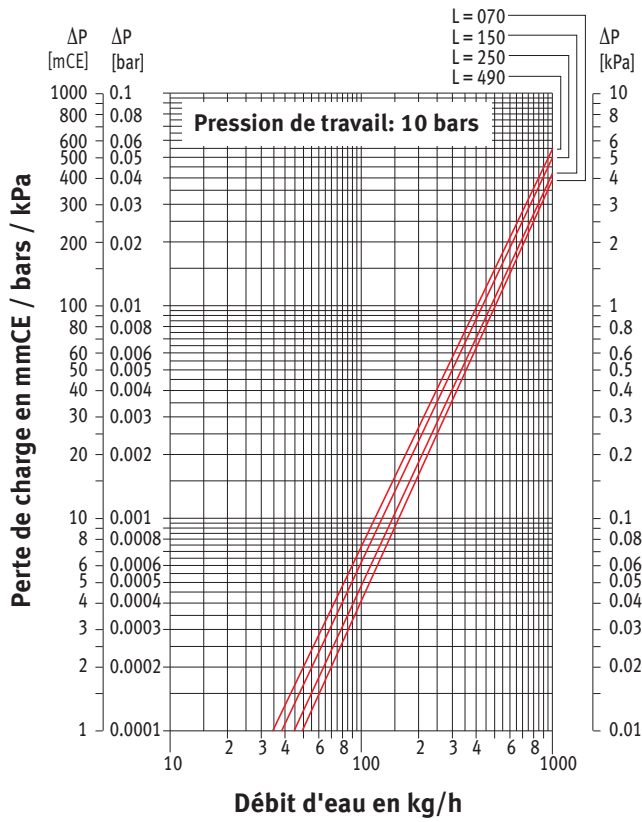

## PERTE DE CHARGE TYPE 21

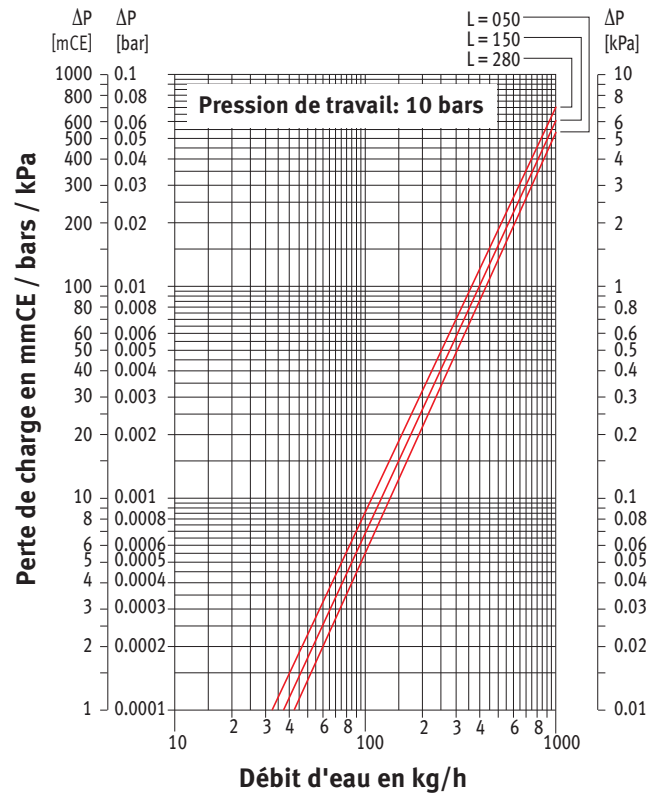

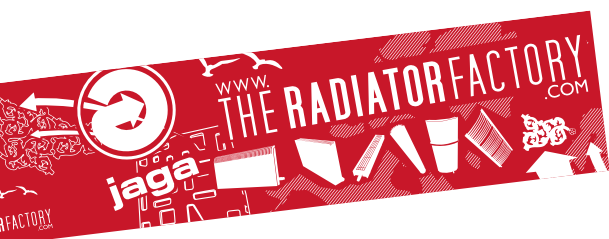

Jaga S.A.  
Verbindingslaan 16  
B-3590 Diepenbeek

Tél.: +32 (0)11 29 41 11  
Fax: +32 (0)11 32 35 78  
E-mail: [info@jaga.be](mailto:info@jaga.be)

Vu que le développement des produits constitue un processus continu, toutes ces données sont mentionnées sous réserve de modifications éventuelles.